



# Rolll Tore und Rollgitter

Ansichtsgleiche Nebentür NT 60

**HÖRMANN**



better|worx



4	Hörmann Markenqualität
6	Nachhaltig produziert
8	Gute Gründe für Hörmann
10	Anwendungsbereich
12	Rolltor / Rollgitter SB
20	Rolltor / Rollgitter TGT
24	Rolltor / Rollgitter DD
28	Rolltor / Rollgitter classic
32	Rolltor-Profile
34	Rollgitter-Behänge
36	Verriegelungen
38	Nebentüren
40	Farben
42	Sicherheitsmerkmale und Leistungseigenschaften
44	Kompatible Systemlösungen
46	Antriebe
51	Steuereungen
54	Zubehör
62	Übersicht Konstruktionsmerkmale
66	Hörmann Produktprogramm

Urheberrechtlich geschützt: Nachdruck, auch auszugsweise, nur mit unserer Genehmigung. Änderungen vorbehalten.  
Die abgebildeten Tore zeigen Beispiel-Anwendungen – ohne Gewähr.

Abbildung links: better worx, Berlin

# Hörmann Markenqualität

Zukunftsorientiert und verlässlich



Kirow Ardelt GmbH, Leipzig

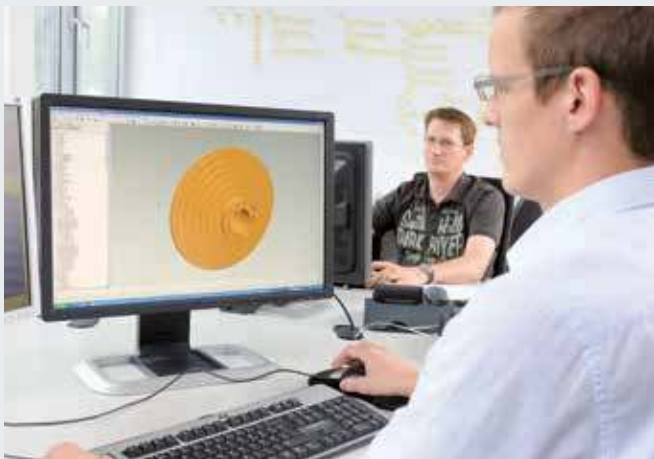

## Eigene Produktentwicklung

Innovation entsteht bei Hörmann im eigenen Hause: Hochqualifizierte Mitarbeiter in der Entwicklungsabteilung sind für Produktoptimierungen und Neuentwicklungen zuständig. So entstehen marktreife Produkte von hoher Qualität, die weltweit eine große Akzeptanz genießen.



## Moderne Fertigung

Alle wesentlichen Torkomponenten wie Profile, Führungsschienen, Konsolen und Beschläge werden bei Hörmann selbst entwickelt und produziert.

Das garantiert hohe Kompatibilität zwischen Tor, Antrieb und Steuerung. Durch das zertifizierte Management-System wird höchste Qualität von der Entwicklung über die Produktion bis hin zum Versand gewährleistet.

**Das ist Hörmann Qualität – Made in Germany.**



Made in Germany



Als führender Hersteller von Toren, Türen, Zargen und Antrieben in Europa sind wir einer hohen Produkt- und Service-Qualität verpflichtet. Auf dem internationalen Markt setzen wir damit Standards.

Hochspezialisierte Werke entwickeln und produzieren Bauelemente, die sich durch Qualität, Funktionssicherheit und Langlebigkeit auszeichnen.

Mit der Präsenz in den wichtigsten internationalen Wirtschaftsregionen sind wir ein starker, zukunftsorientierter Partner für den Objekt- und Industriebau.



Für Tore, Antriebe und Steuerungen sind Hörmann Ersatzteile mit 10 Jahre Nachkaufgarantie selbstverständlich.



### Kompetente Beratung

Erfahrene Fachberater der kundennahen Vertriebsorganisation begleiten Sie von der Objektplanung über die technische Klarstellung bis hin zur Bauabnahme. Komplette Arbeitsunterlagen, wie z. B. Einbaudaten, erhalten Sie nicht nur in gedruckter Form, sondern auch immer aktuell unter [www.hoermann.com](http://www.hoermann.com)



### Schneller Service

Durch unser flächendeckendes Servicenetz sind wir auch in Ihrer Nähe und rund um die Uhr für Sie einsatzbereit. Das ist der große Vorteil bei Prüfung, Wartung und Reparatur.

# Nachhaltig produziert

## Für zukunftsweisendes Bauen



### Nachhaltig dokumentiert und bestätigt durch das ift in Rosenheim

Hörmann hat sich die Nachhaltigkeit aller Rolltore und Rollgitter durch eine Umwelt-Produktdeklaration (EPD) nach ISO 14025 und EN 15804 vom Institut für Fenstertechnik (IFT) in Rosenheim bestätigen lassen. Grundlage für die Prüfung sind die Product Category Rules (PCR) „Türen und Tore“. Die umweltschonende Produktion wurde durch eine Ökobilanz nach DIN ISO 14040 / 14044 für alle Rolltore und Rollgitter bestätigt.

### Nachhaltig produzierte Rolltore und Rollgitter von Hörmann

#### Ökologische Qualität

Umweltschonende Produktion durch umfangreiches Energiemanagementsystem

#### Ökonomische Qualität

Lange Lebensdauer und niedrige Wartungskosten durch Einsatz hochwertiger Materialien

#### Prozessqualität

Ressourcenschonende Produktionsprozesse durch optimierten Materialeinsatz

### Nachhaltiges Bauen mit der Kompetenz von Hörmann

Hörmann hat große Erfahrung durch zahlreiche Objekte für nachhaltiges Bauen sammeln können. Mit diesem Know-how unterstützen wir auch Ihre Vorhaben. Ein weiterer Vorteil dabei für Sie: Bei jedem Objektauftrag werden die erforderlichen Daten für die Leed-Zertifizierung automatisch erstellt.

breeam



DGNB®

Deutsche Gesellschaft für Nachhaltiges Bauen e.V.  
German Sustainable Building Council



# Einfache und nachhaltige Planung

Mit dem Hörmann Architektenprogramm und dem Energiesparkompass



## Das Architektenprogramm

Mehr als 9000 Zeichnungen für über 850 Produkte

Durch die moderne, nutzerfreundliche Oberfläche können Sie noch einfacher mit Hörmann Produkten planen. Eine klare Bedienstruktur über Dropdown-Menüs und Symbole sowie die Suchfunktion bieten Ihnen einen schnellen Zugriff auf Ausschreibungstexte und Zeichnungen (DWG und PDF-Format) von über 850 Hörmann Produkten. Fotorealistische Darstellungen ergänzen die Informationen vieler Produkte.

Das Architektenprogramm steht Ihnen zum kostenlosen Download im Hörmann Architektenforum zur Verfügung.

## Der Energiesparkompass

Zur nachhaltigen Planung

Der Energiesparkompass von Hörmann zeigt, wie Außen- und Innentore energieeffizient und nachhaltig geplant werden. Ein integriertes Berechnungsmodul überschlägt die Amortisationsdauer für die Tormodernisierung.



Planen Sie mit dem Energiesparkompass unter:  
[www.hoermann.de/energiesparkompass](http://www.hoermann.de/energiesparkompass)

# Gute Gründe für Hörmann

Der Marktführer hat die Innovationen



# 1

## Innovative Zugfeder-Technik

### Sicher und bewährt

Das manuelle Öffnen und Schließen des Tores wird mit der Zugfeder-Technik deutlich erleichtert. Rolltore / Rollgitter SB und TGT bis zu einer Größe von 6000 x 4500 mm können so mit geringem Kraftaufwand bewegt werden. Bei Rolltoren / Rollgittern mit optionalem Antrieb **schont die Zugfeder-Technik die Tormechanik und die Antriebstechnik.**

Weitere Informationen finden Sie auf den Seiten 12 – 15.

# 2

## Hohe Sicherheit ohne Sensorik am Torbehang

### Serienmäßige Kraftbegrenzung beim WA 300 R S4 / WA 300 AR S4

In Kombination mit diesen Antrieben überzeugen die Rolltore / Rollgitter SB und TGT durch **hohe Sicherheit beim Öffnen und Schließen.** Durch die serienmäßige Kraftbegrenzung in Richtung „Tor-Auf“ und „Tor-Zu“ ist bei den meisten Behangvarianten und Größenbereichen keine Installation einer Schließkantensicherung und Einzugsicherung notwendig, um die Anforderungen der DIN EN 12453 zu erfüllen. Zudem ist das Tor **sehr wartungsarm**, da keine Sensorik mit verschleißanfälliger Spiralkabel am Torbehang montiert ist.

Weitere Informationen finden Sie auf den Seiten 46 – 47.





# 3

## Schnelle, schonende und sichere Toröffnung

### **Ausstattungs paket S6 mit FU-Antrieb und Steuerung**

Verbessern Sie Ihre Betriebsabläufe und senken die Wärmeverluste mit dem optionalen Ausstattungspaket S6 inkl. FU-Antrieb für das Rolltor DD mit Decotherm-Behang. **Das Tor öffnet so mit bis zu 1,1 m/s** – und damit fast so schnell wie ein Schnellauftor. Weitere Vorteile: Einbaumaße sowie Anschaffungs- und Betriebskosten sind deutlich geringer als bei einem Schnellauftor. Dank Soft-Start und Soft-Stopp läuft das Tor trotz des Tempos besonders schonend – das entlastet die Tormechanik und **verlängert damit die Lebensdauer des Tores**. Ein Lichtgitter in der Führungsschiene gewährleistet die nötige hohe Sicherheit und ist zudem verlässlich vor Verschleiß und Beschädigung geschützt.

Weitere Informationen finden Sie auf der Seite 49.

# 4

## Sinnvolle Details für eine lange Lebensdauer

### **Durchdachte Konstruktion mit Einlauftrichter und Sturmhaken**

Der Einlauftrichter des Rolltores DD **reduziert wirksam den Verschleiß am Torbehang**. Sollte es einmal nötig sein, können Sie den Trichter außerdem unkompliziert austauschen. Häufig erfüllen unsere Entwicklungen zudem gleich mehrere Funktionen. Sturmhaken an den Rolltor-Behängen z. B. **schützen Ihr Tor vor Beschädigungen durch Windlasten**; zugleich sind sie ein **hervorragender Einbruchschutz**, da die Profile nicht einfach aus der Führung gedrückt werden können.

Weitere Informationen finden Sie auf der Seite 36.

# Anwendungsbereiche

Für jeden Einsatzzweck den passenden Tortyp

## Kompakte und platzsparende Konstruktion für Shopping-Center

Rolltor / Rollgitter SB  
Rollgitter DD

Weitere Torlösungen für Ladenabschlüsse finden Sie in der Broschüre „Rollgitter RollMatic“



## Optimierte Torsysteme für die Logistik

Rolltor / Rollgitter SB  
Rolltor DD  
Rolltor DD S6



## Einfache Bedienung für Gewerbe-, Lagerhallen und Landwirtschaft

Rolltor / Rollgitter SB (handbetätigt)  
Rolltor / Rollgitter SB (mit Antrieb)



## Sicherer Abschluss für Tiefgaragen und Parkhäuser

Rolltor / Rollgitter TGT  
Rolltor / Rollgitter DD

Weitere Torlösungen für Tief- und Sammelgaragen finden Sie in der Broschüre „Torsysteme für Sammelgaragen“



## Großtore für Industriehallen und Entsorgungsunternehmen

Rolltor / Rollgitter DD



## Perfekte Lösungen für spezielle Anforderungen

Rolltor / Rollgitter DD  
Rolltor / Rollgitter classic

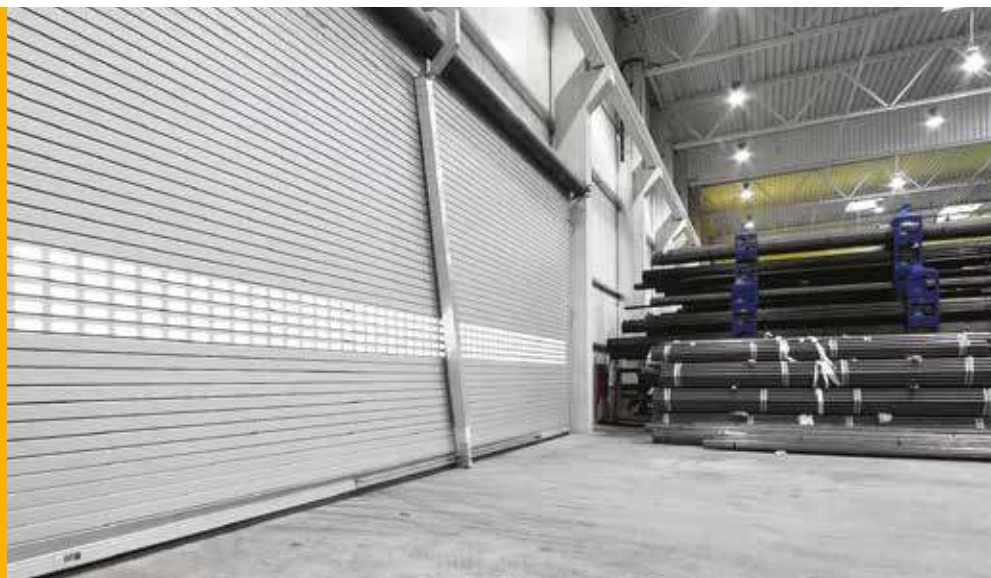

## Rolltor / Rollgitter SB

Einfache Hand-Bedienung für Toröffnungen bis 6000 x 4500 mm



### Shopping-Center

Die platzsparende Konstruktion mit hoher Betriebssicherheit in allen Situationen, z. B. Notöffnung von außen, bietet sich besonders für kleinere Ladenöffnungen an.

**Die günstige Lösung  
als Hand-Rolltor mit  
Zugfeder-Technik**



**Landwirtschaft**

Die robuste und günstige Lösung mit Rolltor-Behängen aus Stahl oder Aluminium erhalten Sie bis 5000 mm Torbreite.



**Lagerhallen**

Einfache Bedienung als Hand-Rolltor durch Zugfeder-Technik

# Rolltor / Rollgitter SB

Einfache Hand-Bedienung durch innovative Zugfeder-Technik



Rolltor SB zur Hand-Bedienung



1

#### Zugfeder-Technik

- leichtes Öffnen und Schließen ohne großen Kraftaufwand durch innovative Zugfeder-Technik **1**
- ideal ausgeglichenes Behang-Gewicht



2

#### Handkettenzug

- einfaches Öffnen und Schließen über den Innen- bzw. Außengriff **1**
- besonders bequem über optionalen Handkettenzug (für Torhöhen ab 3500 mm empfohlen) **2**



3

#### Durchdachte Torkonstruktion

- verkürzte Montagezeiten, da die gesamte Torkonstruktion als Rahmeneinheit am Baukörper, einschließlich Konsole und Führungsschienen montiert wird
- einfacher Einbau auch bei engen Platzverhältnissen durch geringen Seitenanschlag von nur 165 mm **3**
- Kunststoff-Gleitprofile und Bürstendichtungen in den Aluminium-Führungsschienen für einen ruhigen Torlauf

#### Behang-Varianten Größenbereich (B × H, max.)

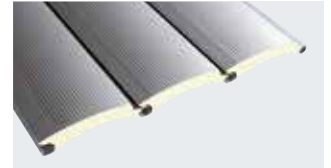

**Decotherm S, Stahl**  
5000 × 4500 mm



**HR 120 A, Aluminium**  
5000 × 4500 mm



**HR 120 aero, Aluminium**  
4000 × 4000 mm



**HG-L, Aluminium**  
6000 × 4500 mm



**HG 75, Aluminium**  
6000 × 3500 mm

Alle Behänge serienmäßig mit Sturmhaken bzw. Auszugschutz!  
Weitere Informationen finden Sie auf der Seite 36.

Behang-Übersicht  
ab Seite 32

# Rolltor / Rollgitter SB

Die komfortable Antriebslösungen mit Soft-Start und Soft-Stopp



## Lagerhallen

Komfortable Bedienung mit Antrieb





### **Logistik**

Die optimale Lösung für geringe bis mittlere Betätigungsfrequenzen



### **Landwirtschaft**

Die robuste und günstige Lösung mit Profilen aus Stahl oder Aluminium erhalten Sie bis 5000 mm Torbreite.



### **Ladenabschlüsse**

Die komfortable Rollgitter-Lösung mit Antrieb bis 6000 mm Torbreite für einen sicheren Nachtabschluss

# Rolltor / Rollgitter SB

Hohe Sicherheit durch serienmäßige Kraftbegrenzung

Serienmäßig beim  
Rolltor / Rollgitter SB  
mit den Antrieben  
WA 250 R S4 /  
WA 300 R S4



Rolltor SB in der Ausstattungsvariante mit  
Antrieb WA 250 R S4 / WA 300 R S4 und  
optionaler Behangverkleidung PVSB

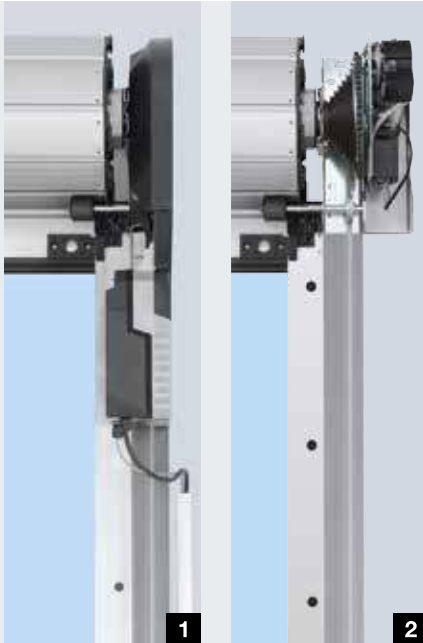

#### Antriebsvarianten

- WA 250 R S4 **1**
- Der preiswerte Antrieb mit Totmannbetrieb
- WA 300 R S4 **1**
- Der Komfort-Antrieb mit Impulsbetrieb
- WA 300 AR S4 **2**
- Der seitlich angeflanschte Kompakt-Antrieb

#### Soft-Start und Soft-Stopp

- garantiert einen ruhigen, das Tor und den Antrieb schonenden Torlauf

#### Serienmäßige Kraftbegrenzung in Richtung „Tor auf“ und „Tor zu“

- **Montagefreundlich**, da keine Schließkanten- und Einzugsicherung am Tor installiert werden muss
- **Wartungsarm**, da keine Sensorik mit verschleißanfälligen Spiralkabel am Torbehang montiert ist
- **Wirtschaftlich**, durch kurze Montagezeiten und geringen Wartungsaufwand

#### Entriegelung serienmäßig direkt am Antrieb

- integrierte Wartungsentriegelung direkt am Antrieb **3**
- das Tor kann jederzeit auf Handbedienung umgeschaltet werden
- das Tor bleibt auch bei einem Stromausfall einsatzbereit
- optional auch von der Gebäudeaußenseite bedienbar

#### Einfache Montage

- kein zusätzlicher seitlichen Platzbedarf bei den Antrieben WA 250 R S4, WA 300 R S4 notwendig **1**
- optionales Montage-Getriebe ermöglicht die Montage ohne Stapler in schwierigen Einbausituationen (siehe Seite 50)

#### Optionale Verkleidungen

- zur Sicherung vor ungewolltem Eingreifen bei Toren unter 2500 mm Höhe (vorgeschriebene Einhausung laut Anforderungen der EN 13241-1)
- dauerhafter Schutz vor Verschmutzung und Witterungseinflüssen
- Behangverkleidung PVSB schützt den Torballen **4**
- Antriebsverkleidung VWA schützt den Antrieb **5**
- Aluminium-Federkammer-Abdeckung AFA schützt die Federsysteme **6**



#### Behang-Varianten Größenbereich (B x H, max.)

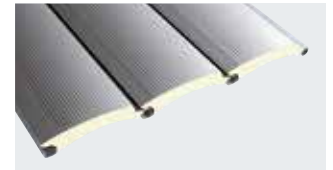

**Decotherm S, Stahl**  
5000 x 4500 mm



**HR 120 A, Aluminium**  
5000 x 4500 mm



**HR 120 aero, Aluminium**  
4000 x 4000 mm



**HG-L, Aluminium**  
6000 x 4500 mm



**HG 75, Aluminium**  
6000 x 3500 mm

Alle Behänge serienmäßig mit Sturmhaken bzw. Auszugschutz!  
Weitere Informationen finden Sie auf der Seite 36.

Behang-Übersicht  
ab Seite 32  
Antriebe und Steuerungen  
ab Seite 46

# Tiefgaragen-Rolltor / -Rollgitter TGT

Die Torlösung für Sammelgaragen mit verschleißfreier Sicherheitstechnik



## Wohn- und Geschäftsgebäude

Die kompakte Konstruktion eignet sich besonders für Einbausituationen mit geringen Platzverhältnissen.



### **Wohn- und Geschäftsgebäude**

Die serienmäßige Kraftbegrenzung bietet hohe Sicherheit beim Öffnen und Schließen ohne störanfällige Sensorik am Torbehäng.



### **Hotelgarage**

Das Tiefgaragen-Rolltor / -Rollgitter ist die optimale Wahl für bis zu 300 Torzyklen (Auf-Zu) pro Tag.

# Tiefgaragen-Rolltor / -Rollgitter TGT

## Hohe Sicherheit ohne Sensorik am Torbehang

Serienmäßig beim  
Rolltor / Rollgitter TGT  
mit Antrieb  
WA 300 R S4



Tiefgaragen-Rolltor TGT mit optionaler Behangverkleidung PVTGT,  
Antriebsverkleidung VWA und Aluminium-Federkammerabdeckung AFA

# Anwendungsoptimierte Tor-Technik

Konstruiert für über 200000 Torzyklen (Auf-Zu) und bis zu 300 Torzyklen (Auf-Zu) pro Tag



mit Zugfeder-Technik



## Kompakte Torkonstruktion

- einfacher Einbau auch bei engen Platzverhältnissen durch geringem Sturzbedarf von nur 380 mm (Decotherm S) bzw. 350 mm (HG-L)
- verkürzte Montagezeiten, da die gesamte Torkonstruktion als Rahmeneinheit am Baukörper, einschließlich Konsole und Führungsschienen montiert wird
- sicheres Aufrollen des Rolltor- bzw. Rollgitter-Behangs in der kompakten Behangverkleidung PVTGT **1**



## Schneller Antrieb WA 300 R S4

- optimal abgestimmte Übersetzung des Antriebes für ein bis zu 20 % schnelleres Öffnen des Tores im Vergleich zu einem Rolltor / Rollgitter SB
- durch Soft-Start und Soft-Stopp besonders geräuscharm und material-schonend
- verzinkte Stahlblech-Abdeckung PVTGT zum Schutz **2**



## Serienmäßige Kraftbegrenzung in Richtung „Tor Auf“ und „Tor Zu“

- **Montagefreundlich**, da keine Schließkanten- und Einzugssicherung am Tor installiert werden muss
- **Wartungsarm**, da keine Sensorik mit verschleißanfälligen Spiralkabel am Torbehang montiert ist
- **Wirtschaftlich**, durch kurze Montagezeiten und geringen Wartungsaufwand



## Zugfeder-Technik

- unterstützt den Antrieb beim Öffnen und Schließen
- spezielle Dimensionierung der Federn und der Einlauftrichter für lange Service-Intervalle
- robuste Sicherung der Zugfedern vor versehentlichem Eingreifen durch optionale Aluminium-Federkammerabdeckung AFA **3**
- Sichtfenster zur Kontrolle über den Zustand der Federn **4**

## Einfache Notentriegelung **5**

- einfache und schnelle Toröffnung per Hand
- gesicherte Nutzung der Ein- und Ausfahrt auch bei Stromausfällen
- optional auch von der Gebäudeaußenseite bedienbar

## Behang-Varianten Größenbereich (B x H, max.)



**Decotherm S, Stahl**  
5000 x 2400 mm



**HG-L, Aluminium**  
6000 x 2400 mm

**Hinweis:** Das Einhalten der Schallschutzforderungen gemäß DIN 4109 ist abhängig von der schalltechnischen Planung und Ausführung des Baukörpers.

**Alle Behänge serienmäßig mit Sturmhaken bzw. Auszugschutz! Weitere Informationen finden Sie auf der Seite 36.**

**Behangübersicht**  
ab Seite 32  
**Antriebe und Steuerungen**  
ab Seite 46

# Rolltor / Rollgitter DD

Neue innovative Rolltor-Generation  
für Toröffnungen bis 12000 mm Breite



## Großtore

Die robuste Konstruktion ermöglicht Torgrößen bis zu 9000 mm Höhe.





#### **Logistik**

Durch die hohe Öffnungs- und Schließgeschwindigkeit mit dem Ausstattungspaket S6 werden die Betriebsabläufe optimiert und Wärmeverluste reduziert.



#### **Nachabschluss**

Das Rollgitter DD ist die ideale Wahl für sichere Nachabschlüsse bei großen Öffnungen.

# Rolltor / Rollgitter DD

Mehr Flexibilität und einfache Montage durch Direkt-Antrieb

Optional beim Rolltor DD Decotherm S mit Ausstattungspaket S6 inklusive FU-Antrieb und Steuerung



Rolltor DD mit Direkt-Antrieb

# Das sichere und schnelle Rolltor mit FU-Antrieb: Rolltor DD Decotherm mit dem Ausstattungspaket S6



## Schmale Aluminium-Führungsschiene

- nur 80 mm seitlicher Platzbedarf für alle Torgrößen notwendig **1**
- schnell und einfach ohne Klauentechnik direkt auf dem Baukörper montiert
- 2-teilige Ausführung ab 6000 mm Torhöhe für ein besseres Transport- und Montage-Handling
- optische Einheit aus Führungsschienen und vormontierten Aluminium-Unterfütterungsprofilen **2**
- optional mit Stahlwinkelbefestigung für wärmegeämmte Gebäudeöffnungen oder Schweißmontage im Stahlbau



## Geringe Seitenansläge

- Lagerseite max. 180 mm
- Antriebsseite max. 280 mm

## Torschonender Einlauftrichter

- weniger Verschleiß am Torbehang durch neuentwickelte Metallhalter mit Polyamid-Gleitflächen **3**
- servicefreundliche, einfache Demontage

## Einfache Montage

- Einfache Positionierung der Torkomponenten durch Meterriss und Konsolen-schablone am Baukörper
- montagefertige Einheit aus Behang, Wickelwelle und Konsole
- Führungsschienen-Markierungen zum schnellen Einstellen der Tor-Endlagen
- stapelbare Verpackungseinheiten für optimierten Transport und Logistik



## Behang- und Antriebsverkleidung

- Schutz des Torballen vor Verschmutzung und Witterungseinflüssen durch Behang-verkleidung PVDD **4**
- als Eingreifschutz für Tore unter 2500 mm Torhöhe (vorgeschrieben nach EN 13241-1)
- erweiterbar mit Antriebsverkleidung VDD **5** (geschlossene Einheit: Konsolen, Behang und Antrieb)
- aus verzinktem Stahlblech für den Einsatz als Außen-Rolltor

## Optionales Ausstattungspaket S6 für Rolltor DD Decotherm S **6**

- Öffnungsgeschwindigkeit bis zu 1,1 m/s
- FU-Antrieb mit Soft-Start und Soft-Stopp
- Sicherheitslichtgitter in den Führungsschienen
- L-Pads auf der Behang-Innenseite für geräuscharmen Torlauf



Weitere Informationen finden Sie auf Seite 53.

## Behang-Varianten Größenbereich (B x H, max.)

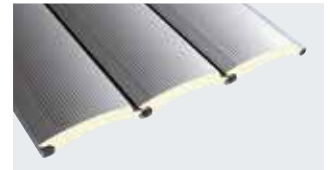

**Decotherm S, Stahl**  
10000 x 9000 mm

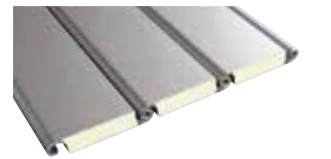

**HR 116 A, Aluminium**  
12000 x 8000 mm



**HR 120 A, Aluminium**  
12000 x 8000 mm

**HR 120 S, Stahl**  
12000 x 8000 mm

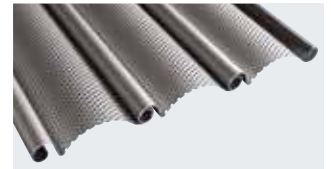

**HR 120 aero, Aluminium**  
12000 x 8000 mm



**HG-L, Aluminium**  
9000 x 5500 mm



**HG-V, Aluminium** (verstärkt)  
12000 x 8000 mm

**HG-S, Stahl**  
12000 x 8000 mm

## Alle Behänge serienmäßig mit Sturmhaken bzw. Auszugschutz!

**Behangübersicht**  
ab Seite 32

**Antriebe und Steuerungen**  
ab Seite 46

# Rolltor / Rollgitter classic

Individuelle Lösungen für Öffnungsbreiten bis 30 m



## Großtore als gekoppelte Konstruktionen (SSG)

Mit dem SSG-System können bis zu drei Rolltore oder Rollgitter in einer Öffnung bis 30 m Breite und 6 m Höhe gekoppelt werden. Nach dem Öffnen der Tore werden die Mittelpfosten manuell entriegelt und einfach in seitliche Parkpositionen geschoben.



## Großtore für breite Toröffnungen und starke Windlasten

Das Wind Protection System (WPS) erhöht die Widerstandsfähigkeit von Toranlagen gegen Windlast. Eine Teleskopstütze aus Aluminium steift das geschlossene Tor sicher aus. So sind Windlastklassen 2 und höher auch für Torbreiten über 10 m kein Problem.



#### **Toröffnungen mit abfallendem Gelände**

Ein schräges Bodenprofil gleicht geneigte Einfahrten mit abfallenden Gelände einfach aus. Auch Stufen können so überbrückt werden.



#### **Außen-Rolltore**

Wenn die Hallenöffnung keinen Innenanschlag bietet, sind Außen-Rolltore bestens geeignet. Bei fehlender Überdachung bietet wir eine spezielle Behangverkleidung mit verzinktem Stahlblech oder Edelstahlblech.

# Rolltor / Rollgitter classic

Robust und zuverlässig



Rolltor classic mit Steckertrieb



1

#### Führungsschienen 1

- stabil aus 2 bis 2,5 mm starkem, verzinktem Stahl
- Kunststoff-Gleitprofile mit integrierter Bürstendichtung für einen ruhigen Torlauf
- Sturmhaken mit Gelenktechnik für höhere Windlasten

#### Klauentchnik 2

- für variable Unterfütterung
- montage- und servicefreundliche Schraubverbindung
- mit variablen 30 mm Abstufungen und guter Abdichtung



2

3

#### Anschweißbarer Klauenboden 3

- speziell für den Stahlbau
- wird direkt mit dem Stahlkörper verschweißt
- optimale Ergänzung zur Klauentchnik bei Hallen in Stahlbauweise

#### Biegesteife Bodenprofile 4

- stabile Aluminiumprofile zur Behangverstärkung
- witterungsbeständige, dauerelastische EPDM-Schlauchdichtung
- schützt gegen Eindringen von Schmutz und Regen
- gleicht leichte Bodenunebenheiten aus



4

#### Behang-Varianten Größenbereich

(B × H, max.)

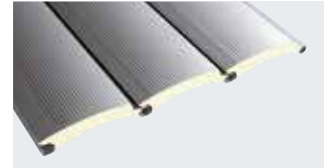

**Decotherm S, Stahl**  
10000 × 9000 mm

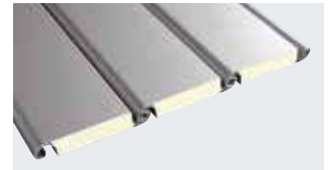

**HR 116 A, Aluminium**  
11750 × 8000 mm



**HR 120 A, Aluminium**  
**HR 120 S, Stahl**  
11750 × 8000 mm

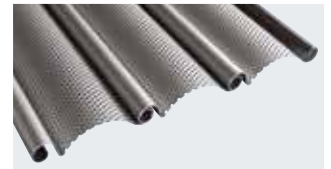

**HR 120 aero, Aluminium**  
11750 × 8000 mm



**HG-V, Aluminium (verstärkt)**  
11750 × 8000 mm  
**HG-S, Stahl**  
11750 × 8000 mm

#### Behang-Übersicht

ab Seite 32

#### Antriebe und Steuerungen

ab Seite 46

# Rolltor-Profile

## Decotherm S, HR 116 A

### Doppelwandig-wärmegeklämmt

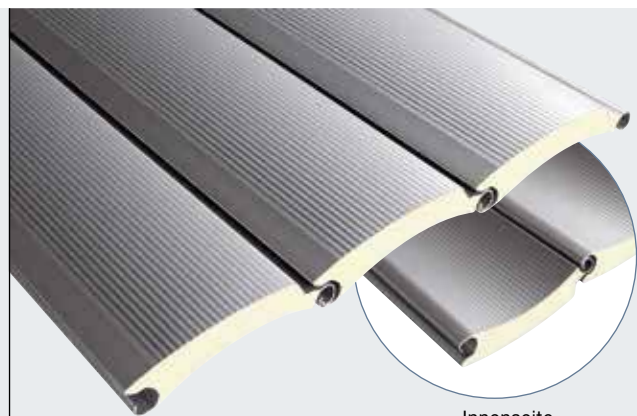

Innenseite

#### Decotherm S, Stahl

Der verzinkte Spezial-Stahl macht die Profile besonders widerstandsfähig gegen Beschädigungen bei Transport, Montage und Betrieb. Wahlweise mit oder ohne Farbbeschichtung.

Die facettierte Profil-Innenseite ist ansichtsgleich zur microprofilierten Außenseite.

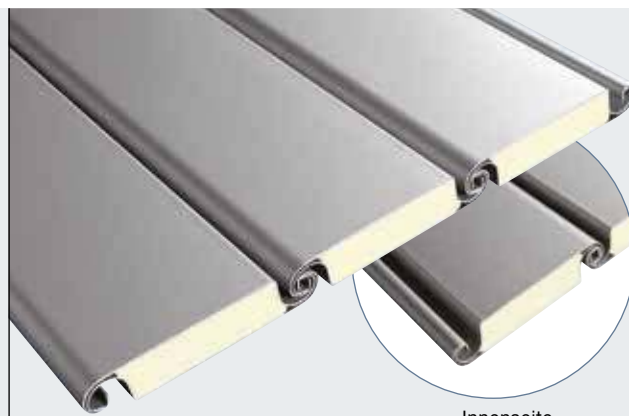

Innenseite

#### HR 116 A, Aluminium

Das robuste Profil HR 116 A ist prädestiniert für den Einsatz in Industriehallen mit großen Öffnungen. Durch die spezielle Prägung der Stucco Oberfläche sind kleine Beschädigungen kaum sichtbar.

Ansichtsgleiche Innen- und Außenseite, auch bei Farbbeschichtung nach Wahl

Profiltyp	Decotherm S	HR 116 A
Material	Stahl	Aluminium
Oberflächen ohne Farbbeschichtung	verzinkt ohne Schutzlack*	Stucco ohne Schutzlack
Oberflächen mit Farbbeschichtung	außen und innen mit gleicher Farbbeschichtung nach Wahl	außen und innen mit gleicher Farbbeschichtung nach Wahl
Standard-Farben	RAL 9002 RAL 9006	RAL 9002 RAL 9006
Vorzugsfarben**	•	•
Sonderfarben	•	•
Profilhöhe	109 mm	119 mm
Behang-Gewicht	ca. 10,3 kg/m <sup>2</sup>	ca. 10,0 kg/m <sup>2</sup>
Windlastklasse 2 bis Torbreite	10000 mm	12000 mm
Wärmedurchgang EN 12428 (Profil einzeln)	3,9 W/(m <sup>2</sup> ·K)	5,3 W/(m <sup>2</sup> ·K)
Tortyp	Rolltor SB Rolltor TGT Rolltor DD Rolltor classic	Rolltor DD Rollgitter classic
Fenster	•	•
Lüftungseinsätze	-	•

\* technisch bedingt können Ansichtsunterschiede zwischen zwei Toren auftreten

\*\* Vorzugsfarben siehe Seite 41

\*\*\* Lüftungsprofile HR 120 aero

- optional lieferbar
- nicht lieferbar



# Rolltor-Profile

## HR 120 A / S, HR 120 aero

### Einwandig



Innenseite

#### HR 120 A, Aluminium

Speziell für Kalthallen bietet sich das Profil HR 120 A an. Die Ausführung Walzblank ist die Standardoberfläche für dieses Profil. Bei der Aluminium bandbeschichteten Oberfläche ist die Profilaußenseite hochwertig farbbeschichtet.

#### HR 120 S, Stahl

Höhere Belastungen hält Ihr Tor mit dem Profil HR 120 S stand, denn es wird aus robustem Stahl mit verzinkter Oberfläche produziert.

Bei Farbbeschichtung nach Wahl ist die Innenseite in Basaltgrau, RAL 7012.



Innenseite

#### HR 120 aero, Aluminium

Dieses fein gelochte Profil lässt ausreichend Licht und Luft durch. Laub, Papier oder andere Verschmutzungen bleiben draußen. Die Oberfläche Walzblank ist für einfache Anwendungen ohne optische Anforderungen besonders geeignet. Bei der bandbeschichteten Oberfläche ist die Außenseite hochwertig farbbeschichtet.

Bei Farbbeschichtung nach Wahl ist die Innenseite in Basaltgrau, RAL 7012.

Profiltyp	HR 120 A	HR 120 S	HR 120 aero
Material	Aluminium	Stahl	Aluminium
Oberflächen ohne Farbbeschichtung	walzblank ohne Schutzlack	verzinkt ohne Schutzlack	walzblank ohne Schutzlack
Oberflächen mit Farbbeschichtung	außen: Farbbeschichtung nach Wahl innen: Schutzlack Basaltgrau, RAL 7012	–	außen: Farbbeschichtung nach Wahl innen: Schutzlack Basaltgrau, RAL 7012
Standard-Farben	RAL 9002 RAL 9006	–	RAL 9002 RAL 9006
Vorzugsfarben**	•	–	–
Sonderfarben	•	–	–
Profilhöhe	119 mm	119 mm	119 mm
Behang-Gewicht	ca. 6,0 kg/m <sup>2</sup>	ca. 15,0 kg/m <sup>2</sup>	ca. 5,5 kg/m <sup>2</sup>
Windlastklasse 2 bis Torbreite	7500 mm	10000 mm	5500 mm
Wärmedurchgang EN 12428 (Profil einzeln)	–	–	–
Tortyp	Rolltor SB Rolltor DD Rolltor classic	Rolltor DD Rollgitter classic	Rolltor SB Rolltor DD Rolltor classic
Fenster	•	•	–
Lüftungseinsätze	***	–	–

# Rollgitter-Behänge HG-V, HG-S, HG-L, HG 75



## HG-V, Aluminium (verstärkt)

Der mit Wabenverbindern aus Edelstahl V2 A verstärkte Aluminium-Behang ist ideal bei breiten Öffnungen wie Tiefgaragen oder Parkhäusern, in denen in der Regel auch viele Öffnungs- / Schließvorgänge realisiert werden.



## HG-S, Stahl

Die verzinkte Stahlausführung ist robust und preiswert und bietet sich deswegen für große Breiten und viele Zyklen an.

Behangtyp	HG-V	HG-S	HG-L	HG 75
Material	Aluminium	Stahl	Aluminium	Aluminium
Oberflächen ohne Farbbeschichtung	walzblank	verzinkt	walzblank	
Oberflächen mit Farbbeschichtung	-	Farbbeschichtung nach Wahl	Farbbeschichtung nach Wahl oder Naturton eloxiert (E6 / EV 1)	RAL 9016, RAL 7035, RAL 9006, RAL 5011, RAL 8028, RAL 7016, RAL 9005
Eigengewicht Behang	ca. 7 kg/m <sup>2</sup>	ca. 14 kg/m <sup>2</sup>	ca. 6,5 kg/m <sup>2</sup>	ca. 6,7 kg / m <sup>2</sup>
Tortyp	Rollgitter DD Rollgitter classic	Rollgitter DD Rollgitter classic	Rollgitter SB Rollgitter TGT Rollgitter DD	Rollgitter SB

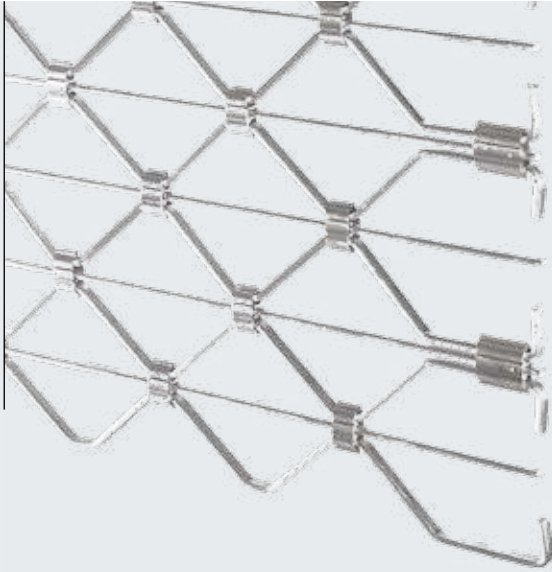

#### HG-L, Aluminium leicht und kompakt

Die elegante und platzsparende Aluminiumausführung ist besonders für den Einsatz in Ladenpassagen geeignet. Die Gitter und Wabenverbindungen verfügen über Aluminium-Querstäbe als zusätzlichen Durchgreifschutz.



#### HG 75, Aluminium

Die stranggepressten Aluminiumprofile erhalten Sie mit pulverbeschichteter Oberfläche. Die 100 × 40 mm großen Rechtecklochungen liefern wir in gerader oder versetzter Anordnung.



## Kompakte Einbaumaße und RC 2 Sicherheit – optimal für Ladenabschlüsse

Durch seine kompakte Bauweise eignet sich das neue Rollgitter RollMatic besonders für Ladenabschlüsse mit engen Platzverhältnissen. Das RollMatic Rollgitter erhalten Sie in den Behangvarianten HG-L und HG 75. Die Kombination mit der Schiebetür AD 100 verbindet die Anforderungen an einen tagsüber komfortablen automatisierten Eingang und Fluchtweg sowie an einen sicheren Nachtabschluss. Bei geschlossener Tür und geschlossenem Gitter erfüllt diese Kombination die RC 2-Anforderung (geprüft und zugelassen).



Rollgitter RollMatic



Automatik-Türsysteme

Weitere Informationen finden Sie in den Broschüren „Rollgitter RollMatic“ und „Automatik-Türsysteme“.

# Windsicherung und Einbruchhemmung

Für einen robusten und sicheren Einsatz

## Auszugschutz und Sturmhaken

Alle Rolltor- und Rollgitter-Behänge der Tortypen SB, TGT und DD werden serienmäßig mit Sturmhaken bzw. Auszugsschutz geliefert. Diese verhindern, dass die Behänge einfach aus den Führungsschienen gedrückt werden können. Das ist effektive Einbruchhemmung! Zudem erhöhen sich durch diese Konstruktion die möglichen Windlasten, die auf das Tor einwirken können.

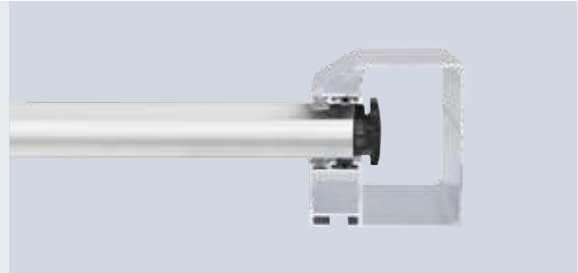

Rolltor DD Profil Decotherm S mit Kunststoff-Sturmhaken (Standard)

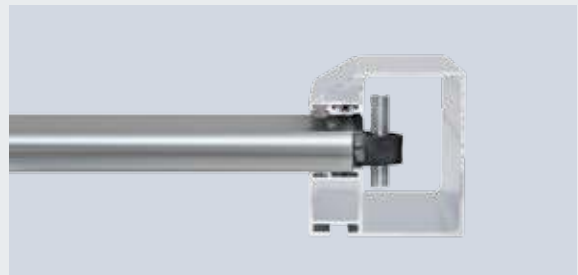

Rolltor DD Profil Decotherm S mit Stahl-Sturmhaken (ab 5000 mm Torbreite bzw. -höhe oder optional höherer Windlastanforderung)

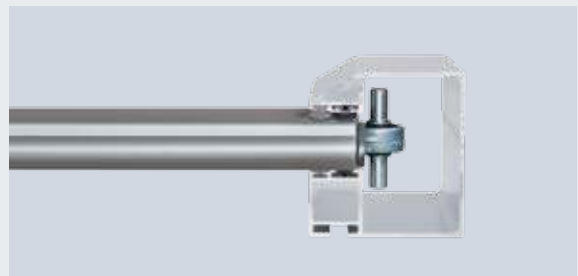

Rolltor DD Profil HR 116 A mit Stahl-Sturmhaken

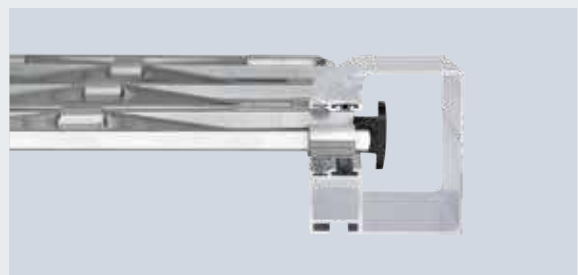

Rollgitter DD Behang HG-L, HG-V, HG-S mit Auszugsschutz (Abb. HG-L)

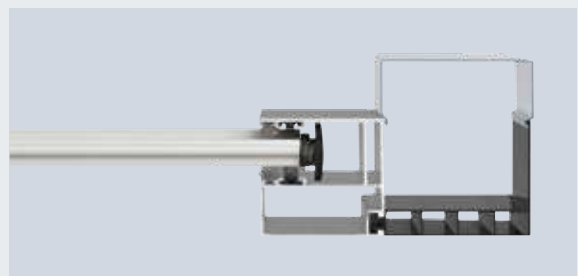

Rolltor SB / TGT Profil Decotherm S mit Kunststoff-Sturmhaken

# Einbruchhemmende Verschlüsse

Verriegelt das Bodenprofil mit den Führungsschienen



Außenansicht



Innenansicht



## Abschließbares Bodenprofil mit Profilzylinder für alle Tortypen

Die Betätigung kann wahlweise von innen und außen oder nur von innen erfolgen.

## Schubriegel für Rolltor / Rollgitter SB

Die Schubriegel werden innen am rechten und linken Ende des Bodenprofils montiert (nicht für Außen-Rolltore geeignet).



## Schubriegel für Rolltor / Rollgitter DD und classic

Der Schubriegel kann wahlweise rechts und links an der Führungsschiene platziert werden. Die Verriegelung kann mit einem Vorhängeschloss gesichert werden (nicht für Außen-Rolltore geeignet).



## Elektromagnetische Verriegelung für Rolltor / Rollgitter classic

Die automatische Verriegelung in Position „Tor Zu“ kann auch an eine Zentralsteuerung angeschlossen werden.

# Nebentüren

Ansichtsgleich zum Tor



## Nebentür NT 60

- für alle Rolltor- und Rollgitter-Behänge
- 60 mm Aluminium-Rahmenkonstruktion
- serienmäßig mit umlaufender Dichtung aus alterungs- und witterungsbeständigem EPDM
- zweiteilige Bänder, dreidimensional verstellbar
- Befestigung der Behänge durch Glashalteleisten
- auch mit Rahmenblenden lieferbar

## Beschläge

- Einsteckschloss mit Profilzylinder
- Drückergarnitur gekröpft, mit Oval-Rosetten aus schwarzem Kunststoff
- auf Wunsch auch als Wechselgarnitur
- optional in Aluguss Naturton, Edelstahl poliert oder Edelstahl gebürstet lieferbar

## Optionale Ausstattung

- Edelstahl-Stangengriff 38-2, gebürstet, 1000 mm hoch, außen, zusätzlich mit Edelstahl-Drückergarnitur, innen
- Obentürschließer mit Feststell-einheit
- Stangengriff für Fluchttür, innen (Panikschloss erforderlich)
- Mehrfachverriegelung
- Verglasungsfeld mit Kunststoff-Doppelscheibe



Außenansicht Nebentür NT 60 für Rollstore



Innenansicht mit 3D-Band



Innenansicht mit Kunststoff-Verglasung



serienmäßige Drückergarnitur

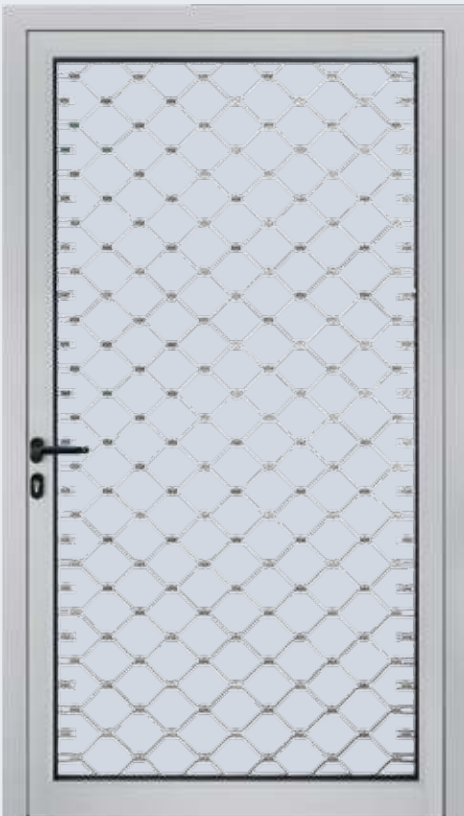

Außenansicht Nebentür NT 60 für Rollgitter



Innenansicht mit 3D-Band



serienmäßige Drückergarnitur



optional zusätzliche Kunststoffscheibe als vollflächiger Durchgreifschutz



## Thermisch getrennte Nebentüren aus Stahl

### Mehrzwecktür MZ Thermo65

- thermisch getrenntes 65 mm dickes Türblatt mit PU-Hartschaum-Füllung
- thermisch getrennte Aluminium-Blockzarge mit thermisch getrennter Bodenschwelle
- hohe Wärmedämmung mit einem U-Wert = 0,82 W/(m<sup>2</sup>·K)
- optional in WK 2 Ausführung als KSI Thermo mit 42 mm dickem Türblatt erhältlich



Weitere Informationen finden Sie in der Broschüre: Funktionstüren für den Objektbau

# Farbige Rolltore und Rollgitter

Setzen einen starken Akzent







## Die Torfarbe passend zur Fassadenoptik

In der modernen Industrie- und Hallenarchitektur werden farbige Tore immer mehr als gestaltende Elemente eingesetzt. Rolltore und Rollgitter bestimmen zu einem wesentlichen Teil – schon durch ihre Größe – die Fassadenansicht mit. Deshalb bietet Ihnen Hörmann hochwertige Behangbeschichtungen in weit über 1000 RAL-Farben.

## Hochwertige Farbbeschichtung

Die bandbeschichteten Rolltorprofile bieten einen langjährigen Witterungsschutz der Oberfläche. Ein zusätzlicher Schutzlack mit Polyamidteilchen verringert den Abrieb und mindert die Laufgeräusche.

Das Bodenprofil wird bei allen Behang- und Tortypen in der Oberfläche walzblank geliefert.

## Sonderfarben nach RAL





Die Abbildungen der Farben sind aus drucktechnischen Gründen nicht farbverbindlich.

Alle Farbangaben in Anlehnung an RAL.

Geringe Farbabweichungen sind zulässig.

## Standardfarben

	
Grauweiß	RAL 9002
	
Weißaluminium	RAL 9006

## Vorzugsfarben

	
Graualuminium	RAL 9007
	
Terrabraun	RAL 8028
	
Anthrazitgrau	RAL 7016
	
Moosgrün	RAL 6005
	
Enzianblau	RAL 5010
	
Feuerrot	RAL 3000

# Bei Hörmann Rolltoren und Rollgittern ist die Sicherheit zertifiziert

**Sicherheitsmerkmale nach Europa-Norm 13241-1 bei Hörmann geprüft und zertifiziert:**

- **Absturzsicherheit**
- **Klemmschutz**
- **Eingreifschutz**

Hörmann Rolltore und Rollgitter sind sicher in jeder Phase des Öffnens und Schließens. Ob handbedient oder kraftbetätigt. Bei Toren mit Impulssteuerung gewährleisten Überwachungssysteme mit integrierter Selbsttestung das sichere Einhalten der Vorgaben für die dynamischen Schließkräfte.

Tor und Antrieb sind bei Hörmann hundertprozentig aufeinander abgestimmt und zu Ihrer Sicherheit von unabhängigen Instituten normgeprüft.

**Da lohnt sich der Vergleich!**

## Rollgitter in öffentlichen, leicht zugänglichen Bereichen

In diesen Bereichen, in denen sich auch Kinder aufhalten und sich am Rollgitter hochziehen lassen könnten, sind besondere Sicherheitseinrichtungen erforderlich.

An Rollgittern DD und classic mit Impulssteuerungen müssen grundsätzlich Einzugsicherungen montiert werden.

Beim Rollgitter SB und TGT mit Antrieb WA 300 R S4 werden die Sicherheits-Anforderungen nach DIN 13241-1 durch die serienmäßige Kraftbegrenzung in Richtung „Tor Auf“ erfüllt.

## Absturzsicherheit



### Integrierte Fangvorrichtung in Steckantrieben

Diese Fangvorrichtung bietet besonders gute Dämpfung, große Leistungsreserven und verhindert zuverlässig das Abstürzen des Torbehangs.

### Separate Fangvorrichtung bei Ketten- und Rohrantrieben

Diese Ausführung ist genauso leistungstark wie die integrierte Fangvorrichtung und reagiert bereits bei geringer Überschreitung der Grenzdrehzahl.

**Bei den Rolltoren SB und TGT verhindert die doppelt gesicherte Zugfeder-Technik ein Abstürzen.**

## Klemmschutz und Eingreifschutz



### Klemmschutz

Schwarze Kunststoffleisten schützen vor Schnittverletzungen an den Kanten der Führungsschiene.



### Behangverkleidung

Die optionale Behangverkleidung der Tortypen SB, TGT und DD verhindert gemäß den Vorschriften der EN 13241-1 das Eingreifen an gefährlichen Stellen des Torbehangs.



### Sicherheitseinrichtungen

Schließkantensicherung, Einzugsicherung und Durchfahrtslichtschranke testen sich vor und während des Torlaufes selbst. Bei Störung nur einer Einheit schaltet die Torsteuerung automatisch auf Totmann-Betrieb um.

**Sicherheit nach Vorschrift**

**Bitte beachten Sie bei kraftbetätigten Toren die jährliche Prüfpflicht.**

# Durchdachte Konstruktionen mit überzeugenden Leistungseigenschaften

Leistungseigenschaften nach Europa-Norm 13241-1 bei Hörmann geprüft und zertifiziert:

- **Wärmedämmung**
- **Schalldämmung**
- **Dichtigkeit**
- **Windlast**

## Wärmedämmung und Schalldämmung

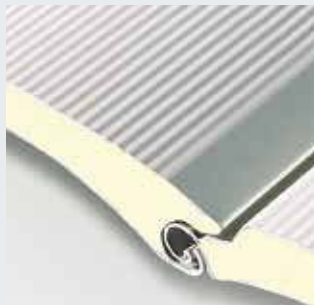

Decotherm



### Wärmedämmung

Minimierte Kältebrücken und eine feinporige PU-Hartschaumfüllung sorgen bei allen doppelwandigen Torprofilen für eine gute Wärmedämmung im Vergleich zu anderen Rolltoren.

### Schalldämmung

Behang und Dichttechnik des Tores reduzieren Lärm von außen und innen.

## Dichtigkeit

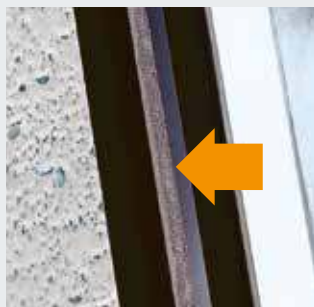

Haardichtung



Die doppelwandigen Rolltore DD und classic sind rundum abgedichtet. Dafür sorgen eine frostsichere Profilschlauchabdichtung am Boden, eine optimal zur Torgröße abgestimmte Bürstendichtung am Sturz sowie feine Haardichtung in den Führungsschienen.

## Stabilität



Rolltor DD Profil Decotherm S mit Stahl-Sturmhaken



Gegen hohe Windlasten ist Ihr Tor mit robusten Sturmhaken und den biegesteifen Bodenprofilen stabilisiert.

# Kompatible Systemlösungen

Für eine hohe Funktionssicherheit des Tores





## **Besser mit System**

Die Komponenten sind exakt aufeinander abgestimmt und gewährleisten eine hohe Funktionssicherheit des Tores.

Das einheitliche Bedienkonzept und die 7-Segment-Anzeige erleichtern Ihnen die tägliche Anwendung. Auch die Montage ist durch gleichgroße Gehäuse und Kabelsätze vereinfacht. So arbeiten alle Hörmann Produkte optimal und effizient zusammen:

- Industrietore
- Verladetechnik
- Antriebe
- Steuerungen
- Zubehör

# Antriebe WA 250 R S4 / WA 300 R S4

Für Rolltor / Rollgitter SB

Für Tiefgaragen-Rolltor / -Rollgitter TGT



## WA 250 R S4 mit Totmannbetrieb

- preiswerter Antrieb für Rolltor / Rollgitter SB
- ideal für Tore mit geringer Bedienfrequenz
- integrierte Antriebssteuerung mit Drucktaster DTH-R
- Öffnen und Schließen bei gedrückter Taste (Totmann-Betrieb)
- geringer Stromverbrauch im Standby von ca. 1 Watt (ohne weiteres angeschlossenes elektrisches Zubehör)
- Soft Start und Soft Stopp für schonenden Torbetrieb
- optionale Endlagenmeldung oder Anfahrwarnung mit Signalleuchten über Zusatzplatinen



## WA 300 R S4 mit Impulsbetrieb und serienmäßiger Kraftbegrenzung

- Komfort-Antrieb für Rolltore / Rollgitter SB und Tiefgaragen-Rolltor / -Rollgitter TGT
- automatisches Öffnen und Schließen nach Tastendruck (Impuls-Betrieb)
- geringer Stromverbrauch im Standby von ca. 1 Watt (ohne weiteres angeschlossenes elektrisches Zubehör)
- Soft-Start und Soft-Stopp für schonenden Torbetrieb
- automatischer Zulauf
- integrierte Antriebssteuerung mit Drucktaster DTH-R
- Funktionserweiterung durch externe Steuerung 360: zweite Öffnungshöhe, Fahrbahnregelung (in Verbindung mit Signalleuchtenanschluss und Lichtschranke)



### Serienmäßige Kraftbegrenzung in Richtung „Tor auf“ und „Tor zu“

- **Montagefreundlich**, da keine Schließkanten- und Einzugssicherung am Tor installiert werden muss
- **Wartungsarm**, da keine Sensorik mit verschleißanfälligen Spiralkabel am Torbehang montiert ist
- **Wirtschaftlich**, durch kurze Montagezeiten und geringen Wartungsaufwand

### Impulsbetrieb ohne Schließkantensicherung

- Größenbereich für Rolltore SB Decotherm S, Rollgitter HG-L und Rolltore / Rollgitter TGT
- ▨ Größenbereich für das Rollgitter TGT HG-L

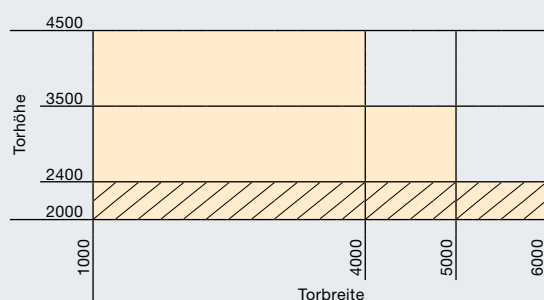

Leichter Einbau ohne Gabelstapler durch optionales Montagegetriebe (für Rolltore mit Decotherm S Behang und Rollgitter mit HG-L Behang)

# Antrieb WA 300 AR S4

## Für Rolltor / Rollgitter SB

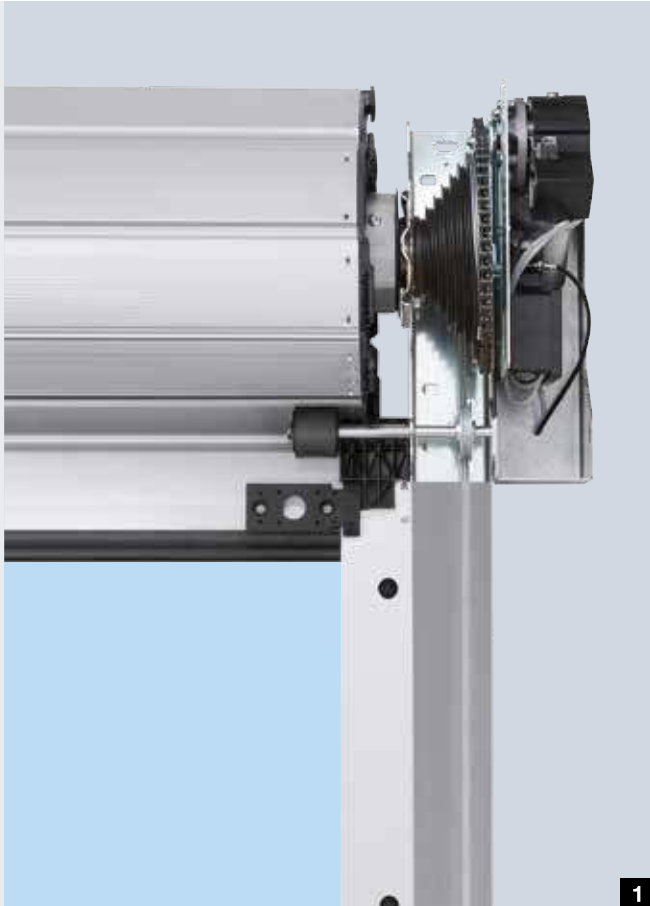

1



2

### WA 300 AR S4 Der kompakte Antrieb

- kompakte Antriebslösung für Rolltor / Rollgitter SB
- kleine Antriebseinheit neben der Wickelwelle, keine sichtbaren Komponenten unterhalb des Torballens
- nur 100 mm zusätzlicher seitlicher Platzbedarf auf der Antriebsseite **1**
- ruhiger und schonender Torlauf durch Soft-Start und Soft-Stop
- separat montierbare Steuerungseinheit 300
- schnelle und bequeme Einstellung der Endlagen und Steuerungsparameter vom Boden
- mit externer Steuerung 360 aufrüstbar
- einfaches Umstellen auf manuelle Torbedienung (Verwendung auf Gebäudeinnen- und -außenseite) durch serienmäßige „gesicherte Enriegelung“
- mit und ohne Behangverkleidung lieferbar **2**
- zur Verwendung im Innen- und Außenbereich geeignet, optimal für Shop- und Tiefgaragen-Verschlüsse

### Serienmäßige Kraftbegrenzung in Richtung „Tor auf“ und „Tor zu“

- Impuls-Betrieb ohne Schließkantensicherung (siehe Seite 46 unten)
- **Montagefreundlich**, da keine Schließkanten- und Einzugsicherung am Tor installiert werden muss
- **Wartungsarm**, da keine Sensorik mit verschleißanfälligen Spiralkabel am Torbehang montiert ist
- **Wirtschaftlich**, durch kurze Montagezeiten und geringen Wartungsaufwand



Externe Steuerungseinheit 300

# Steckantrieb

## Für Rolltor / Rollgitter DD

### Direkt-Antrieb

- leistungsstarker Direkt-Antrieb mit Absolutwertgeber (AWG)
- integrierte lagenunabhängige Fangvorrichtung
- variable Antriebsmontage:
  - 1 nach unten
  - 2 waagrecht
  - 3 nach oben
- bei Ausrichtung waagrecht oder nach oben ist keine Antriebstechnik unterhalb des Ballens sichtbar
- bei der Montage frei wählbare Einbaulage





# Ausstattungspaket S6 mit FU-Antrieb

## Für Rolltor DD



### Optionales Ausstattungspaket S6 Sicher und schnell mit Soft-Start und Soft-Stop

- für Rolltor DD mit Decotherm S Behang und Farbbeschichtung
- leistungsstarker 1-phasiger FU-Antrieb mit Soft-Start und Soft-Stop für einen schonenden Torlauf **1**
- bis zu 30 Torzyklen pro Std. bzw. 300 pro Tag möglich
- Torkonstruktion für mindestens 200000 Torzyklen
- **Öffnungsgeschwindigkeit bis zu 1,1 m/s**
- gesicherter Torbereich auch bei hohen Schließgeschwindigkeiten durch Lichtgitter in den Führungsschienen **2**
- verschleißfreie Überwachung der Torbewegung, da keine Sensorik auf dem Behang erforderlich
- Minimierung von Laufgeräuschen und Verschleiß durch L-Pads auf der Behang-Innenseite
- platzsparende Konstruktion mit nur 100 mm mehr Sturzbedarf (im Vergleich zu einem gleich großen Rolltor DD in der Standard-Ausführung)
- optimiert den Verkehrsfluss und reduziert den Energieverlust
- max. Breite 5000 mm,  
max. Höhe 8500 mm

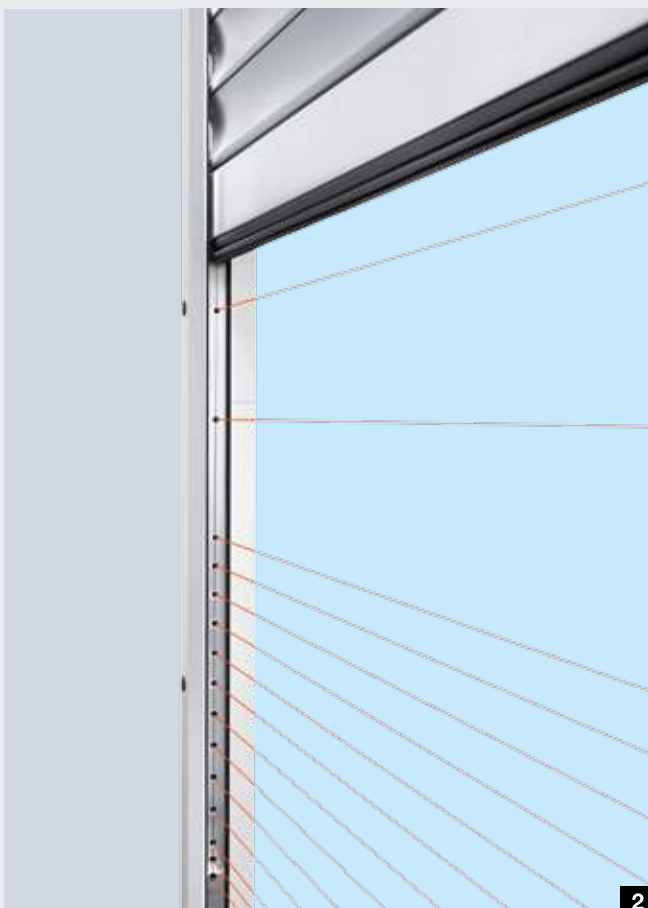

# Steck-, Ketten- und Rohrantrieb

## Für Rolltor / Rollgitter classic

### Steckantriebe

- Optimal für kleinere bis mittelgroße Rolltore und Rollgitter
- mit integrierter Fangvorrichtung



### Kettenantriebe

- leistungsstarker Antrieb für große Rolltore
- mit Steckverbindungen für Netz- und Steuerleitungen
- serienmäßig mit separater Fangvorrichtung

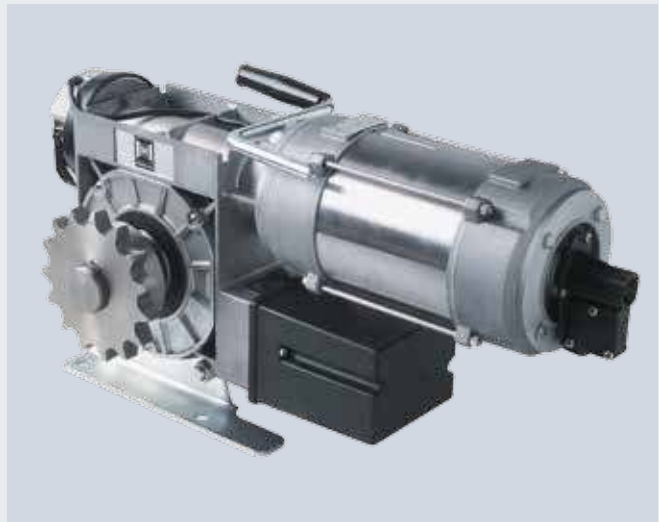

### Rohrantriebe

- für kleine Tore mit besonders geringem seitlichen Einbauraum und wenigen Torbetätigungen pro Tag
- serienmäßig mit separater Fangvorrichtung



# Hörmann ist Ihr Partner für die besondere Lösung Sondersteuerungsbau



Bei Hörmann erhalten Sie das komplette, individuelle Steuerungskonzept aus einer Hand. Von der Einbindung der Hörmann Sondersteuerung in Ihr Steuerungskonzept über eine komplette Zentralsteuerung für alle Funktionsabläufe bis hin zur PC-basierten Visualisierung sämtlicher Tor- und Verladekomponenten.



**Individuelle  
Produktentwicklung  
im eigenen Hause**



**Modulare Lösungen,  
kompatibel zur  
Hörmann Antriebs-  
technik**



**Kontrollierte Abläufe  
durch Visualisierung  
über ein Bedienpaneel  
oder eine Web-  
Applikation**

# Steuerungen

## Kompatible Systemlösungen



	interne Steuerung WA 250 R S4	interne Steuerung WA 300 R S4	externe Steuerung 300	externe Steuerung 360	Impuls- Steuerung 445 R	Komfort- Steuerung 460 R	
<b>Antriebe</b>							
WA 250 R S4 für Rolltor / Rollgitter SB	●	–		–			
WA 300 R S4 für Rolltor / Rollgitter SB / TGT	–	●		○			
WA 300 AR S4 für Rolltor / Rollgitter SB			●	○			
Steckantrieb für Rolltor / Rollgitter DD					○	○	
Ausstattungspaket S6 für Rolltor DD							
Steck, Ketten- und Rohrantrieb für Rolltor / Rollgitter classic					○	○	
<b>Funktionen / Eigenschaften</b>							
Steuerung separat vom Antrieb montierbar	–	–	●	●	●	●	
Einstellarbeiten bequem direkt von der Steuerung			●	●	●	●	
Soft-Start und Soft-Stopp für einen ruhigen Torlauf	●	●	●	●			
Kraftbegrenzung in Richtung „Tor auf“ / „Tor zu“ <sup>4)</sup>	–	●	●	●			
zweite Öffnungshöhe mit Extra-Taster auf dem Gehäusedeckel	–	○ <sup>2)</sup>	○ <sup>2)</sup>	●		●	
Status- und Fehleranzeige durch LED	●	●	●				
Auslesen des Menüs von außen durch integrierte 2-fach 7-Segment-Anzeige (Wartungs-, Zyklen- und Betriebsstundenzähler sowie Fehleranalyse)	–	–		●	●	●	
Sammelstörmeldung mit bauseitig individueller Anzeige: akustisch, optisch oder z. B. über Handy	–	–		○	○	○	
erweiterbar mit externem Funk-Empfänger	–	●	●	●	●	●	
automatischer Zulauf <sup>1)</sup>	–	●	●	●		●	
Fahrbahnregelung <sup>1)</sup>	–	–		○		○	
integrierte Anschlussklemmen für weitere Befehlsgeber	–	●	●	●	●	●	
Funktionssperre durch Miniaturschloss mit Schließkantensicherung SKS: siehe Grafik „Impulsbetrieb ohne Schließkantensicherung“	○	○	●	● <sup>5)</sup>	● <sup>5)</sup>	● <sup>5)</sup>	
ohne Schließkantensicherung SKS: „Tor auf“ / „Tor zu“ im Totmannbetrieb	●	●	●	●			
serienmäßiges Zubehör Drucktaster DTH-R	●	●					
<b>Spannungsversorgung</b>							
Hauptschalter im Steuerungsgehäuse integriert	–	○ <sup>3)</sup>	○	○	○	○	
Schutzklasse IP 65 (strahlwassergeschützt) für Steuerung und Torblattkomponenten	●	●	●	●	●	●	

● serienmäßig

○ bei entsprechender Ausstattung ggf. mit Zusatzsteuerung  
– nicht lieferbar

<sup>1)</sup> nur in Verbindung mit Signalleuchtenanschluss und Lichtschranke oder Lichtgitter

<sup>2)</sup> in Verbindung mit UAP1-300 und DTH I oder DTH IM möglich

<sup>3)</sup> in Verbindung mit Drucktastersteuerung 300 U

<sup>4)</sup> in Richtung „Tor zu“ ist die Kraftbegrenzung nur in den angegebenen Behangvarianten und Größenbereichen möglich (siehe „Impulsbetrieb ohne Schließkantensicherung“, siehe Seite 46)

<sup>5)</sup> umrüstbar auf Profilhalbzylinder



# Zubehör

## Funkbedienung, Empfänger

**Nur bei Hörmann**

### Hörmann BiSecur (BS)

#### Das moderne Funksystem für Industrietor-Antriebe

Das bidirektionale Funksystem BiSecur steht für eine zukunftsorientierte Technologie zur komfortablen und sicheren Bedienung von Industrietoren. Das extrem sichere BiSecur Verschlüsselungsverfahren gibt Ihnen die Sicherheit, dass kein Fremder das Funksignal kopieren kann. Geprüft und zertifiziert wurde es von den Sicherheitsexperten der Ruhr-Universität Bochum.

#### Ihre Vorteile

- **128-Bit-Verschlüsselung mit sehr hoher Sicherheit wie beim Online-Banking**
- **störungempfindliches Funksignal mit stabiler Reichweite**
- **komfortable Abfrage der Torposition\***
- **rückwärtskompatibel, d. h. mit den BiSecur Bedienelementen können auch Funkempfänger mit der Funkfrequenz 868 MHz (2005 bis Juni 2012) bedient werden.**



#### 5-Tasten Handsender HS 5 BS

mit zusätzlicher Taste zur Abfrage der Torposition\*, Schwarz oder Weiß hochglänzend, mit Chromkappen

#### 5-Tasten Handsender HS 5 BS

mit zusätzlicher Taste zur Abfrage der Torposition\*, Schwarz Struktur, mit Chromkappen

#### 4-Tasten Handsender HS 4 BS

Schwarz Struktur, mit Chromkappen

#### 1-Tasten Handsender HS 1 BS

Schwarz Struktur, mit Chromkappen



#### 4-Tasten Sicherungshandsender HSS 4 BS

Zusatzfunktion: Kopierschutz für Handsender-Codierung, mit Chromkappen

#### 2-Tasten Handsender HSE 2 BS

Schwarz oder Weiß hochglänzend, mit Chromkappen

#### 4-Tasten Handsender HSE 4 BS

Schwarz Struktur mit Chrom- oder Kunststoffkappen

#### 1-Tasten Handsender HSE 1 BS

Schwarz Struktur, mit Chromkappen

\* beim WA 300 S4 mit optionalem bidirektionalem Empfänger ESEi BS, bei allen anderen Antrieben mit optionalem bidirektionalem Empfänger HET-E2 24 BS und Rückmeldung der Endlagen.



**Industrie-Handsender  
HSI BS**  
zur Ansteuerung von bis zu 1000 Toren, mit Anzeige-Display und extra große Kurzwahl-Tasten zur leichteren Bedienung mit Arbeitshandschuhen, Übertragung der Handsender-Codierungen auf weitere Geräte möglich



**Funk-Codetaster  
FCT 3 BS**  
mit beleuchteten Tasten  
3 Funktionscodes



**Funk-Codetaster  
FCT 10 BS**  
mit beleuchteten Tasten und Schutzblende, 10 Funktionscodes



**Funk-Fingerleser  
FFL 12 BS**  
2 Funktionscodes und bis zu 12 Fingerabdrücke



**1-Kanal Relais-Empfänger  
HER 1 BS**  
mit potentialfreiem Relais-Ausgang mit Statusabfrage



**2-Kanal Relais-Empfänger  
HER 2 BS**  
mit 2 potentialfreien Relais-Ausgängen mit Statusabfrage und externer Antenne



**2-Kanal Relais-Empfänger  
HET-E2 24 BS**  
mit 2 potentialfreien Relais-Ausgängen für Richtungswahl, einen 2-poligen Eingang für potentialfreie Endlagenmeldung Tor-Auf / Tor-Zu (zur Abfrage der Torposition)



**4-Kanal Relais-Empfänger  
HER 4 BS**  
mit 4 potentialfreien Relais-Ausgängen mit Statusabfrage



**3-Kanal Empfänger  
HEI 3 BS**  
zur Ansteuerung von 3 Funktionen



**Bidirektionaler Empfänger  
ESEi BS**  
zur Abfrage der Torposition



# Zubehör

## Drucktaster



### Drucktaster DTH-R

zur getrennten Steuerung des Tores in die Positionen „Tor Auf / Tor Zu“, mit separater Stopp-Taste, Abmessungen: 90 × 160 × 55 mm (B × H × T), Schutzart: IP 65

#### Für die Steuerungen:

**360, 445 R, 460 R, B 455 R und integrierte Steuerung WA 250 R S4, WA 300 R S4**



### Drucktaster DTH-RM

zur getrennten Steuerung des Tores in die Positionen „Tor Auf / Tor Zu“, mit separater Stopp-Taste, mit Miniaturschloss (Die Bedienung des Antriebes wird deaktiviert. Ein Verfahren des Antriebes ist nicht mehr möglich.), 2 Schlüssel im Lieferumfang enthalten, Abmessungen: 90 × 160 × 55 mm (B × H × T), Schutzart: IP 65

#### Für die Steuerungen:

**360, 445 R, 460 R, B 455 R und integrierte Steuerung WA 250 R S4, WA 300 R S4**



### Drucktaster DTH-I

zur Steuerung des Tores in die Positionen „Tor Auf / Tor Zu“, mit separater Stopp-Taste, 1/2-Auf-Taste zum Öffnen des Tores bis auf die programmierte Zwischenendlage, Abmessungen: 90 × 160 × 55 mm (B × H × T), Schutzart: IP 65

#### Für die Steuerungen:

**360, 460 R und integrierte Steuerung WA 300 R S4**



### Drucktaster DTH-IM

zur Steuerung des Tores in die Positionen „Tor Auf / Tor Zu“, mit separater Stopp-Taste, 1/2-Auf-Taste zum Öffnen des Tores bis auf die programmierte Zwischenendlage, mit Miniaturschloss (Die Bedienung des Antriebes wird deaktiviert. Ein Verfahren des Antriebes ist nicht mehr möglich.), 2 Schlüssel im Lieferumfang enthalten, Abmessungen: 90 × 160 × 55 mm (B × H × T), Schutzart: IP 65

#### Für die Steuerungen:

**360, 460 R und integrierte Steuerung WA 300 R S4**



### Drucktaster DT 02

zur Steuerung des Tores in die Positionen „Tor Auf / Tor Zu“, mit separater Stopp-Taste, Abmessungen: 75 × 145 × 70 mm (B × H × T), Schutzart: IP 65

#### Für die Steuerungen:

**360, 445 R, 460 R und B 455 R**



### Drucktaster DT 03

zur getrennten Steuerung der beiden Laufrichtungen, mit separater Stopp-Taste, Abmessungen: 75 × 180 × 70 mm (B × H × T), Schutzart: IP 65

#### Für die Steuerungen:

**360, 445 R, 460 R und B 455 R**



### Drucktaster DT 04

zur getrennten Steuerung des Tores in die Positionen „Tor Auf / Tor Zu“, mit separater Stopp-Taste, 1/2-Auf-Taste zum Öffnen des Tores bis auf die programmierte Zwischenendlage, Abmessungen: 75 × 225 × 70 mm (B × H × T), Schutzart: IP 65

#### Für die Steuerungen:

**360, 460 R und B 455 R**



### Drucktaster DTN A 30

zur getrennten Steuerung des Tores in die Positionen „Tor Auf / Tor Zu“, mit separater Stopp-Taste (Bleibt nach Betätigung niedergedrückt, um eine Benutzung der Anlage durch Unbefugte auszuschließen. Entsperrung durch Schlüssel.), 2 Schlüssel im Lieferumfang enthalten, Abmessungen: 75 × 180 × 105 mm (B × H × T), Schutzart: IP 65

#### Für die Steuerungen:

**360, 445 R, 460 R und B 455 R**



# Zubehör

## Drucktaster, Schlüsseltaster, Standsäule



### Drucktaster DTP 02

zur Steuerung des Tores in die Positionen „Tor Auf / Tor Zu“, mit separater Stopp-Taste, mit Betriebsleuchte für die Steuerspannung, abschließbar mit Profilhalbzylinder (als Zubehör erhältlich),  
Abmessungen:  
77 x 235 x 70 mm (B x H x T),  
Schutzart: IP 44

**Für die Steuerungen:**  
360, 445 R, 460 R, B 455 R  
und integrierte Steuerung  
WA 300 R S4

### Drucktaster DTP 03

zur getrennten Steuerung des Tores in die Positionen „Tor Auf / Tor Zu“, mit separater Stopp-Taste, mit Betriebsleuchte für die Steuerspannung, abschließbar mit Profilhalbzylinder (als Zubehör erhältlich),  
Abmessungen:  
77 x 270 x 70 mm (B x H x T),  
Schutzart: IP 44

**Für die Steuerungen:**  
360, 445 R, 460 R, B 455 R  
und integrierte Steuerung  
WA 250 R S4, WA 300 R S4



### Not-Aus-Taster DTN 10

zum schnellen Außerbetriebsetzen der Toranlage, Taster (Pilzknopf) rastend, Aufputzmontage, Abmessungen:  
93 x 93 x 95 mm (B x H x T),  
Schutzart: IP 65

**Für die Steuerungen:**  
360, 445 R, 460 R, B 455 R  
und integrierte Steuerung  
WA 250 R S4, WA 300 R S4

### Not-Aus-Taster DTNG 10

zum schnellen Außerbetriebsetzen der Toranlage, Grobhandtaster rastend, Aufputzmontage, Abmessungen:  
93 x 93 x 95 mm (B x H x T),  
Schutzart: IP 65

**Für die Steuerungen:**  
360, 445 R, 460 R, B 455 R und  
integrierte Steuerung  
WA 250 R S4, WA 300 R S4

Die abschließbare Funktion dient zum Unterbrechen der Steuerspannung und setzt die Funktion der Befehlsgeräte außer Betrieb. Profilhalbzylinder sind nicht im Lieferumfang der Drucktaster enthalten.



### Schlüsseltaster ESA 30

**Aufputzausführung**  
mit 3 Schlüsseln  
Funktion Impuls oder „Auf / Zu“ wählbar,  
Abmessungen:  
73 x 73 x 50 mm  
(B x H x T),  
Schutzart: IP 54

### Schlüsseltaster ESU 30

**Unterputz-  
ausführung**  
mit 3 Schlüsseln  
Funktion Impuls oder „Auf / Zu“ wählbar,  
Abmessungen der  
Schalterdose:  
60 mm (d), 58 mm (T),  
Abmessungen der  
Blende:  
90 x 100 mm (B x H),  
Aussparung im  
Mauerwerk:  
65 mm (d), 60 mm (T),  
Schutzart: IP 54

### Schlüsseltaster STAP 30

**Aufputzausführung**  
mit 3 Schlüsseln  
Funktion Impuls oder „Auf / Zu“ wählbar,  
Abmessungen:  
80 x 110 x 68 mm  
(B x H x T)  
Schutzart: IP 54

### Schlüsseltaster STUP 30

**Unterputz-  
ausführung**  
mit 3 Schlüsseln  
Funktion Impuls oder „Auf / Zu“ wählbar,  
Abmessungen der  
Schalterdose:  
60 mm (d), 58 mm (T),  
Abmessungen der  
Blende:  
80 x 110 mm (B x H),  
Abmessungen im  
Mauerwerk:  
65 mm (d), 60 mm (T),  
Schutzart: IP 54

### Standsäule STS 1

Adapter zur Montage von Befehlsgeräten (z. B. Transpondertaster, Codetaster, Fingerleser oder Schlüsseltaster). Die Befehlsgeräte müssen separat bestellt werden. Das Standrohr ist Aluminium eloxiert (Natur). Der Säulenkopf und -fuß sind in Schiefergrau, RAL 7015.

Abmessungen:  
300 mm (d), 1250 mm (H),  
Schutzart: IP 44

Ausführung mit eingebautem Schlüsseltaster STUP (als Zubehör erhältlich)



# Zubehör

## Codetaster



### Codetaster CTR 1b, CTR 3b

Die Codetaster CTR 1b und CTR 3b bieten große Sicherheit gegen unbefugtes Öffnen. Die Eingabe Ihres persönlichen Zahlencodes genügt, ein Schlüssel wird nicht benötigt. Mit der Komfortversion CTR 3b öffnen Sie auch noch ein zweites Tor, schalten die Außenbeleuchtung ein und ändern die Torbewegungsrichtung.

Abmessungen:  
 80 × 110 × 17 mm (B × H × T),  
 Decoder-Gehäuse:  
 140 × 130 × 50 mm (B × H × T),  
 Schutzart Tastenfeld: IP 65,  
 Schutzart Decoder-Gehäuse: IP 54,  
 Schaltleistung: 2,5 A / 30 V DC  
 500 W / 250 V AC



### Codetaster CTV 1 / CTV 3

Die Codetaster sind besonders robust und gegen Vandalismus geschützt. Die Bedienung erfolgt schlüssellos über Eingabe Ihres persönlichen Zahlencodes. Mit der Komfortversion CTV 3 öffnen Sie auch noch ein zweites Tor, schalten die Außenbeleuchtung ein und ändern die Torbewegungsrichtung.

Abmessungen:  
 75 × 75 × 13 mm (B × H × T),  
 Decoder-Gehäuse:  
 140 × 130 × 50 mm (B × H × T),  
 Schutzart Tastenfeld: IP 65,  
 Schutzart Decoder-Gehäuse: IP 54,  
 Schaltleistung: 2,5 A / 30 V DC  
 500 W / 250 V AC



### Fingerleser FL 12, FL 100

Ihr Fingerabdruck genügt und Sie öffnen Ihr Rolltor / Rollgitter sicher und komfortabel. Den Fingerleser erhalten Sie in zwei Versionen, als FL 12 für 12 bzw. als FL 100 für 100 speicherbare Fingerabdrücke.

Abmessungen:  
 80 × 110 × 39 mm (B × H × T),  
 Decoder-Gehäuse:  
 70 × 275 × 50 mm (B × H × T),  
 Schutzart Leseinheit: IP 65,  
 Schutzart Decoder-Gehäuse: IP 56,  
 Schaltleistung: 2,0 A / 30 V DC



### Transpondertaster TTR 100, TTR 1000

Die komfortable Art, wenn mehrere Personen Zugang zur Halle haben. Sie halten einfach den Transponderschlüssel mit Ihrem persönlichen Code ca. 2 cm vor das Lesegerät (berührungslos). Das ist bei Dunkelheit besonders vorteilhaft. 2 Transponderschlüssel werden mitgeliefert. Für max. 100 Transponder-Schlüssel (TTR 100) bzw. 1000 Transponder-Schlüssel (TTR 1000) geeignet. Alternativ können auch Transponderkarten verwendet werden.

Abmessungen:  
 80 × 110 × 17 mm (B × H × T),  
 Decoder-Gehäuse:  
 140 × 130 × 50 mm (B × H × T),  
 Schutzart Transponderfeld: IP 65,  
 Schutzart Decoder-Gehäuse: IP 54,  
 Schaltleistung: 2,5 A / 30 V DC  
 500 W / 250 V AC

# Zubehör

## Lichtschranken, Lichtgitter, Standsäulen



### Reflexions-Lichtschranke RL 50 / RL 300

Lichtschranke mit Sender / Empfänger-Baustein und Reflektor.

Die Lichtschranke wird vor jeder Abwärtsbewegung durch die Steuerung getestet.

Anschluss über Systemleitung (RL 50, Länge 2 m) bzw. über 2-Draht-Leitung (RL 300, Länge 10 m).

Abmessungen: 45 x 86 x 39 mm (B x H x T), Schutzart: IP 65,

Reflektor bis 8 m Reichweite

(Standard): 30 x 60 mm (B x H),

Reflektor bis 12 m Reichweite (ohne Abb.):

80 mm Durchmesser

optional: Wetterschutzhaube

(ohne Abb.), Antibesschlag-Beschichtung

### Einweg-Lichtschranke EL 51

Lichtschranke mit separatem Sender und Empfänger.

Die Lichtschranke wird vor jeder Abwärtsbewegung durch die Steuerung getestet.

Anschluss über Systemleitung

Reichweite max. 8,0 m,

Abmessungen mit Montagewinkel:

45 x 85 x 31 mm (B x H x T),

Schutzart: IP 65,

optional: Wetterschutzhaube

(ohne Abb.)

### Zugtaster ZT 2 mit Seil

Impulsgabe zum Öffnen oder Schließen,

Abmessungen:

60 x 90 x 55 mm (B x H x T),

Länge des Zugseiles: 3,2 m,

Schutzart: IP 65

Kragarm KA 1 (ohne Bild),

Ausladung 1680 – 3080 mm,

einsetzbar mit ZT 2

### Lichtgitter HLG-V als Vorfeldabsicherung

Das Lichtgitter überwacht in einer Höhe von 2500 mm zusätzlich die Hauptschließkante des Tores. Die Montage ist sowohl außen auf der Fassade als auch in der Laibung sowie an der Führungsschiene möglich. Optional lässt sich das HLG-V auch in das Standsäulen-Set STL aus witterungsbeständigem, eloxiertem Aluminium integrieren.

Reichweite: max. 10 m,

Schutzart: IP 65,

Betriebstemperatur: -20 °C bis +60 °C,

Auflösung: <50 mm (unter 500 mm);

< 200 mm (über 500 mm),

erhöhte Sicherheit durch

Schrägstrahlen-Technologie,

einfache Ausrichtung möglich,

Anschlussleitungen im Lieferumfang enthalten



Montage in der Laibung



Montage an der Führungsschiene



Montage mit Standsäulen-Set STL

# Zubehör

## Signalleuchtenanschlüsse, LED-Signalleuchten



### Multifunktionsplatine zum Einbau in bestehendes Gehäuse oder optional im separaten Erweiterungsgehäuse (Abb.)

Endlagenmeldung, Wischimpuls, Sammelstörmeldung  
Erweiterungseinheit für Steuerungen 445 R, 460 R, B 455 R

Abmessungen des Zusatzgehäuses:  
202 x 164 x 130 mm (B x H x T),  
Schutzart: IP 65  
Eine Platine kann optional in die Steuerung montiert werden



### Digitale Wochenzeitschaltuhr im separaten Zusatzgehäuse

Die Schaltuhr kann über einen potentialfreien Kontakt Befehlsgeräte zu- oder ausschalten.  
Erweiterungseinheit für Steuerungen 460 R, B 455 R  
Schaltleistung: 230 V AC 2,5 A / 500 W  
Sommer- / Winterzeit umschaltbar  
Handschaltung: Automatikbetrieb, Schaltungsvorwahl „Dauer Ein / Dauer Aus“

Abmessungen des Zusatzgehäuses:  
202 x 164 x 130 mm (B x H x T),  
Schutzart: IP 65



### Anschlusseinheit Sommer / Winter im Zusatzgehäuse

Funktion für komplette Toröffnung und freiprogrammierbare Zwischenendlage, Erweiterungseinheit für Steuerungen 460 R, B 455 R

Abmessungen des Zusatzgehäuses:  
202 x 164 x 130 mm (B x H x T),  
Schutzart: IP 65



### Induktionsschleife DI 1 im separaten Zusatzgehäuse

Geeignet für eine Induktionsschleife.  
Der Detektor verfügt über einen Schließer und einen Wechsler.

### Induktionsschleife DI 2 (ohne Abb.) im separaten Zusatzgehäuse

Geeignet für zwei getrennte Induktionsschleifen. Der Detektor verfügt über zwei potentialfreie Schließkontakte.  
Einstellbar auf Impuls oder Dauerkontakt.  
Richtungserkennung möglich.

Abmessungen des Zusatzgehäuses:  
202 x 164 x 130 mm (B x H x T),  
Schaltleistung:  
DI 1: Kleinspannung 2 A, 125 V A / 60 W  
DI 2: 250 V AC, 4 A, 1000 VA,  
(ohmsche Last AC)  
Lieferung: ohne Schleifenkabel



### Schleifenkabel für Induktionsschleife

Rolle à 50 m,  
Kabelbezeichnung: SIAF,  
Querschnitt: 1,5 mm<sup>2</sup>,  
Farbe: Braun

## Signalleuchten mit hellem und langlebigem LED-Leuchtmittel



### Signalleuchtenanschluss zum Einbau in bestehendes Gehäuse oder optional im separaten Erweiterungsgehäuse, inkl. 2 Signalleuchten in Gelb

Erweiterungseinheit für Steuerung 445 R, 460 R, B 455 R.

Der Signalleuchtenanschluss dient zur optischen Anzeige während der Torbewegung (Wochenzeitschaltuhr, optional für 460 R, B 455 R).

Einsatzmöglichkeiten:

Anfahrtwarnung (für 445 R, 460 R, B 455 R),  
automatischer Zulauf (460 R, B 455 R).

Nach Ablauf der eingestellten Offenhaltezeit (0 – 480 s) blinken die Signalleuchten während der eingestellten Vorwarnzeit (0 – 70 s).

Abmessungen der Ampel:

180 × 250 × 290 mm (B × H × T),

Abmessungen des Zusatzgehäuses:

202 × 164 × 130 mm (B × H × T),

Kontaktbelastung: 250 V AC : 2,5 A / 500 W,

Schutzart: IP 65

Material der Ampeln:

hochwertiges Aluminiumgehäuse, pulverbeschichtet

### Fahrbahnregelung im separaten Zusatzgehäuse oder zum Einbau in bestehendem Gehäuse, inkl. 2 Signalleuchten in Rot / Grün

Erweiterungseinheit für Steuerung 460 R und B 455 R.

Der Signalleuchtenanschluss dient zur optischen Anzeige für die Einfahrts- und Ausfahrtsregelung (Wochenzeitschaltuhr optional).

Zeit der Grünphase: einstellbar 0 – 480 s

Zeit der Räumphase: einstellbar 0 – 70 s

Abmessungen der Ampeln:

180 × 410 × 290 mm (B × H × T),

Abmessungen des Zusatzgehäuses:

202 × 164 × 130 mm (B × H × T),

Kontaktbelastung: 250 V AC : 2,5 A / 500 W,

Schutzart: IP 65,

Material der Ampeln:

hochwertiges Aluminiumgehäuse, pulverbeschichtet



### UAP 1-300 für WA 300 R S4

für Impulswahl, Teilöffnungsfunktion, Endlagenmeldung und Signalleuchtenanschluss mit 2 m Systemleitung,

Schutzart: IP 65

Schaltleistung max.:

30 V DC / 2,5 A (ohmsche Last)

250 V AC / 500 W (ohmsche Last)

Abmessungen:

110 × 45 × 40 mm (B × H × T)

### HOR 1-300 für WA 300 R S4

zur Ansteuerung einer Endlagenmeldung oder Signalleuchten mit 2 m Zuleitung,

Schutzart: IP 44,

Schaltleistung max.:

30 V DC / 2,5 A (ohmsche Last)

250 V AC / 500 W (ohmsche Last)

Abmessungen:

110 × 45 × 40 mm (B × H × T)

### Radarbewegungsmelder RBM 2

für Impuls „Tor-Auf“ mit Richtungserkennung

max. Montagehöhe: 6 m,

Abmessungen:

155 × 132 × 58 mm (B × H × T),

Kontaktbelastung:

24 AC / DC, 1 A bei ohmscher Last,

Schutzart: IP 65

**optional: Fernbedienung für Radarbewegungsmelder**

# Übersicht Rolltore und Rollgitter

## Konstruktions- und Qualitätsmerkmale

● = Standard  
○ = Optional

		Rolltor SB			Rollgitter SB		
		Decotherm	HR 120		HG-L	HG 75	
			S	A			
<b>Windlast EN 12424</b>	Klasse 2 bis Torbreite mm	5000	5000	4000	-	-	
	höhere Windlasten auf Anfrage	-	-	-	-	-	
	Sturmhaken	●	●	●	-	-	
<b>Wasserdichtigkeit EN 12425</b>		0	0	0	0	0	
<b>Wärmedämmung</b>	Anhang B EN 12428 Torglied einzeln (U = W/(m <sup>2</sup> ·K))	3,9	-	-	-	-	
	Tor 4 × 4 m, eingebaut (U = W/(m <sup>2</sup> ·K))	4,1	-	-	-	-	
<b>Torgrößen</b>	Breite (LZ) max. mm	5000	5000	4000	6000	6000	
	Höhe (RM) max. mm	4500	4500	4000	4500	3500	
<b>Platzbedarf</b>	siehe Einbaudaten						
<b>Material Torbehang</b>	Stahl einwandig	-	-	-	-	-	
	Stahl doppelwandig	●	-	-	-	-	
	Aluminium einwandig	-	●	●	●	●	
	Aluminium doppelwandig	-	-	-	-	-	
<b>Oberfläche Torbehang</b>	Stahl verzinkt	●	-	-	-	-	
	Stahl verzinkt beschichtet RAL 9002	○	-	-	-	-	
	Stahl verzinkt beschichtet RAL 9006	○	-	-	-	-	
	Stahl verzinkt beschichtet RAL nach Wahl	○	-	-	-	-	
	Alu walzblank	-	●	●	-	-	
	Alu pressblank	-	-	-	●	-	
	Alu Stucco dessinert	-	-	-	-	-	
	Alu beschichtet RAL 9002	-	○	○	○	-	
	Alu beschichtet RAL 9006	-	○	○	○	○	
	Alu beschichtet RAL nach Wahl	-	○	-	○	○*	
	Alu eloxiert E6 / EV 1	-	-	-	○	-	
	<b>Eigengewicht Torbehang</b>	kg/m <sup>2</sup> ca.	10,3	6,0	5,5	6,5	6,7
<b>Nebentür</b>	ansichtsgleich zum Tor	○	○	○	-	-	
<b>Verglasung</b>	Standard-Anordnung	○	○	-	-	-	
	Logistik-Anordnung	○	○	-	-	-	
<b>Dichtungen</b>	4-seitig umlaufend	○	○	-	-	-	
<b>Einbruchhemmung</b>	Auszugschutz	●	●	●	●	●	
	Innen-Verriegelung	○	○	○	○	○	
	Außen- / Innen-Verriegelung	○	○	○	○	○	
<b>Aufschiebesicherung</b>		-	-	-	●	●	
<b>Sicherheitsausstattungen</b>	Fingerklemmschutz	●	●	●	-	-	
	Seiteneingreifschutz	○	○	○	○	○	
	Absturzsicherung	●	●	●	●	●	
<b>Befestigungsmöglichkeiten</b>	Beton	●	●	●	●	●	
	Stahl	●	●	●	●	●	
	Mauerwerk	●	●	●	●	●	
	Holz	●	●	●	●	●	

\* RAL 9016, RAL 7035, RAL 9006, RAL 5011, RAL 8028, RAL 7016, RAL 9005

\*\* Tor 4 × 2,4 m, eingebaut

	Rolltor / Rollgitter TGT		Rolltor DD					Rollgitter DD		
	Deco therm	HG-L	Deco therm	HR 116	HR 120			HG-L	HG-V	HG-S
	S		S	A	A	S	aero			
	5000	-	10000	10000	7500	10000	4500	-	-	-
	-	-	○	○	○	○	-	-	-	-
	●	●	●	●	●	●	●	-	-	-
	0	0	0	0	0	0	0	0	0	0
	3,9	-	3,9	5,3	-	-	-	-	-	-
	4,2**	-	4,1	5,3	-	-	-	-	-	-
	5000	6000	10000	12000	12000	12000	12000	9000	12000	12000
	2400	2400	8000	9000	8000	8000	8000	5500	8000	8000
	-	-	-	-	-	●	-	-	-	●
	●	-	●	-	-	-	-	-	-	-
	-	●	-	-	●	-	●	●	●	-
	-	-	-	●	-	-	-	-	-	-
	●	-	●	-	-	●	-	-	-	●
	○	-	○	-	-	-	-	-	-	-
	○	-	○	-	-	-	-	-	-	-
	○	-	○	-	-	-	-	-	-	○
	-	-	-	-	●	-	●	-	●	-
	-	●	-	-	-	-	-	●	-	-
	-	-	-	●	-	-	-	-	-	-
	-	○	-	○	○	-	○	-	-	-
	-	○	-	○	○	-	○	-	-	-
	-	○	-	○	○	-	-	○	-	-
	-	○	-	-	-	-	-	○	-	-
	10,3	6,5	10,3	10,0	6,0	15,0	5,5	6,5	7,5	15
	○	-	○	○	○	○	○	-	○	○
	○	-	○	○	○	○	-	-	-	-
	○	-	○	○	○	○	-	-	-	-
	○	-	●	●	●	●	-	-	-	-
	●	●	●	●	●	●	-	●	●	●
	○	○	○	○	○	○	○	○	○	○
	○	○	○	○	○	○	○	○	○	○
	-	●	-	-	-	-	-	●	●	●
	●	-	●	●	●	●	●	-	-	-
	○	○	○	○	○	○	○	○	○	○
	●	●	●	●	●	●	●	●	●	●
	●	●	●	●	●	●	●	●	●	●
	●	●	●	●	●	●	●	●	●	●
	●	●	●	●	●	●	●	●	●	●
	●	●	●	●	●	●	●	●	●	●

# Übersicht Rolltore und Rollgitter

## Konstruktions- und Qualitätsmerkmale

● = Standard  
○ = Optional

		Rolltor classic				
		Decotherm	HR 116	HR 120		
				A	S	aero
		S	A	A	S	aero
<b>Windlast EN 12424</b>	Klasse 2 bis Torbreite mm	10000	10000	7500	10000	4500
	höhere Windlasten auf Anfrage	○	○	○	○	○
	Sturmhaken	○	○	○	○	○
<b>Wasserdichtigkeit EN 12425</b>		0	0	0	0	0
<b>Wärmedämmung</b>	Anhang B EN 12428 Torglied einzeln (U = W/(m <sup>2</sup> ·K))	3,9	5,3	-	-	-
	Tor 4 × 4 m, eingebaut (U = W/(m <sup>2</sup> ·K))	4,2	5,4	-	-	-
<b>Torgrößen</b>	Breite (LZ) max. mm	10000	11750	11750	11750	11750
	Höhe (RM) max. mm	9000	9000	8000	8000	8000
<b>Platzbedarf</b>	siehe Einbaudaten					
<b>Material Torbehang</b>	Stahl einwandig	-	-	-	●	-
	Stahl doppelwandig	●	-	-	-	-
	Aluminium einwandig	-	-	●	-	●
	Aluminium doppelwandig	-	●	-	-	-
<b>Oberfläche Torbehang</b>	Stahl verzinkt	●	-	-	●	-
	Stahl verzinkt beschichtet RAL 9002	○	-	-	-	-
	Stahl verzinkt beschichtet RAL 9006	○	-	-	-	-
	Stahl verzinkt beschichtet RAL nach Wahl	○	-	-	-	-
	Alu walzblank	-	-	●	-	●
	Alu pressblank	-	-	-	-	-
	Alu Stucco dessinert	-	●	-	-	-
	Alu beschichtet RAL 9002	-	○	○	-	○
	Alu beschichtet RAL 9006	-	○	○	-	○
	Alu beschichtet RAL nach Wahl	-	○	○	-	-
	Alu eloxiert E6 / EV 1	-	-	-	-	-
	<b>Eigengewicht Torbehang</b>	kg/m <sup>2</sup> ca.	10,3	10,0	6,0	15,0
<b>Nebentür</b>	ansichtsgleich zum Tor	○	○	○	○	○
<b>Verglasung</b>	Standard-Anordnung	○	○	○	○	-
	Logistik-Anordnung	○	○	○	○	-
<b>Dichtungen</b>	4-seitig umlaufend	●	●	●	●	-
<b>Einbruchhemmung</b>	Auszugschutz	-	-	-	-	-
	Innen-Verriegelung	○	○	○	○	○
	Außen- / Innen-Verriegelung	○	○	○	○	○
<b>Aufschiebesicherung</b>		-	-	-	-	-
<b>Sicherheitsausstattungen</b>	Fingerklemmschutz	●	●	●	●	●
	Seiteneingreifschutz	○	○	○	○	○
	Absturzsicherung	●	●	●	●	●
<b>Befestigungsmöglichkeiten</b>	Beton	●	●	●	●	●
	Stahl	●	●	●	●	●
	Mauerwerk	●	●	●	●	●
	Holz	●	●	●	●	●

\* RAL 9016, RAL 7035, RAL 9006, RAL 5011, RAL 8028, RAL 7016, RAL 9005



	Rollgitter classic	
	HG-V	HG-S
	-	-
	-	-
	-	-
	0	0
	-	-
	-	-
	11750	11750
	8000	8000
	-	●
	-	-
	●	-
	-	-
	-	●
	-	○
	-	○
	-	○
	●	-
	-	-
	-	-
	-	-
	-	-
	-	-
	-	-
	7,5	15
	○	○
	-	-
	-	-
	-	-
	-	-
	○	○
	○	○
	●	●
	-	-
	○	○
	●	●
	●	●
	●	●
	●	●
	●	●

# Hörmann Produktprogramm

Alles aus einer Hand für Ihren Objektbau





### **Schneller Service bei Prüfung, Wartung und Reparatur**

Durch unser flächendeckendes Service-Netz sind wir auch in Ihrer Nähe und rund um die Uhr für Sie einsatzbereit.

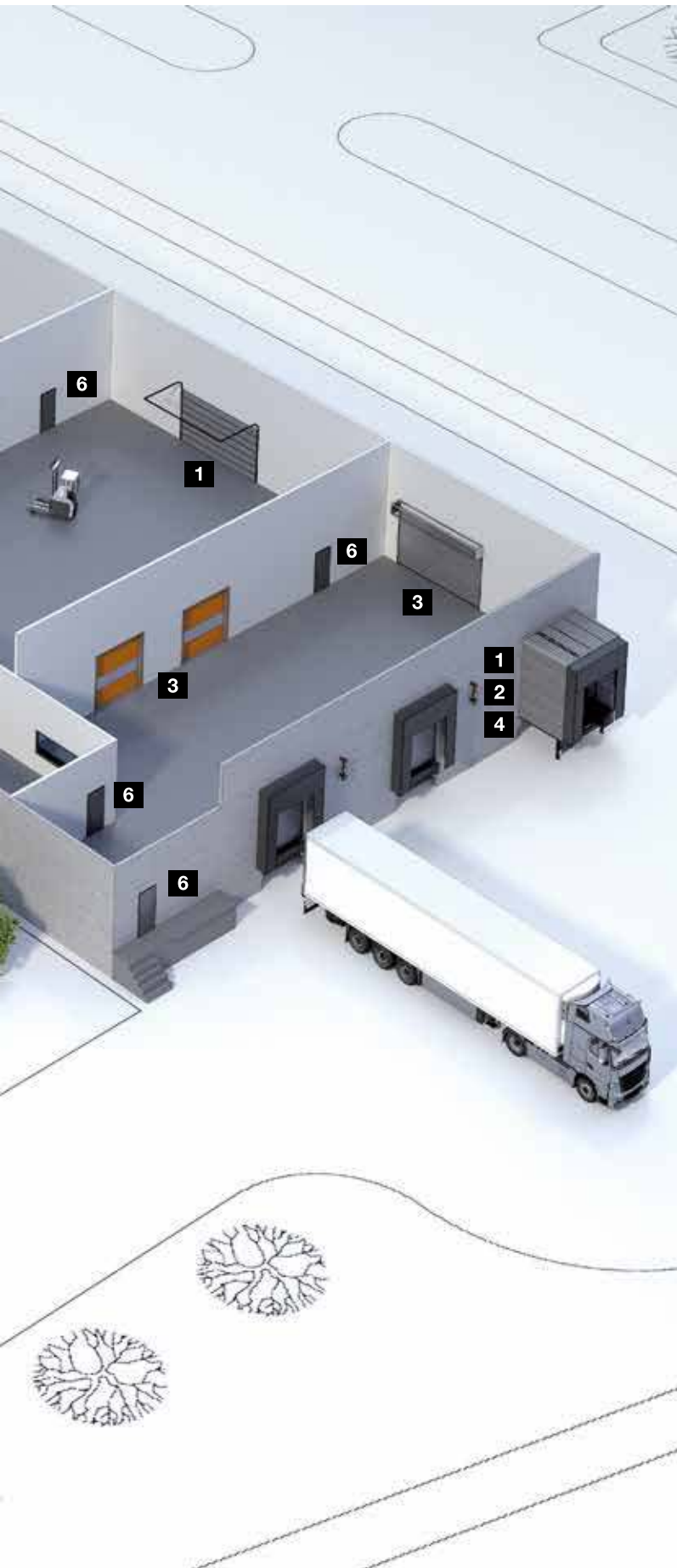

**Sectionaltore**



**Rolltore und Rollgitter**



**Schnellauftore**



**Verladetechnik**



**Stahl- und  
Edelstahl-Schiebetore**



**Multifunktionsstüren  
aus Stahl und Alu**



**Stahl- und Edelstahltüren**



**Stahlzargen mit hochwertigen  
Holz-Funktionstüren  
von Schörghuber**



**Vollverglaste  
Rohrrahmenelemente**



**Automatik-Schiebetüren**



**Durchblickfenster**



**Sammelgaragentore**

# Hörmann: Qualität ohne Kompromisse



Hörmann KG Amshausen, Deutschland



Hörmann KG Antriebstechnik, Deutschland



Hörmann KG Brandis, Deutschland



Hörmann KG Brockhagen, Deutschland



Hörmann KG Dissen, Deutschland



Hörmann KG Eckelhausen, Deutschland



Hörmann KG Freisen, Deutschland



Hörmann KG Ichtershausen, Deutschland



Hörmann KG Werne, Deutschland



Hörmann Alkmaar B.V., Niederlande



Hörmann Legnica Sp. z o.o., Polen



Hörmann Beijing, China



Hörmann Tianjin, China



Hörmann LLC, Montgomery IL, USA



Hörmann Flexon LLC, Burgettstown PA, USA



Shakti Hörmann Ltd., Indien

Als einziger Hersteller auf dem internationalen Markt bietet die Hörmann Gruppe alle wichtigen Bauelemente aus einer Hand. Sie werden in hochspezialisierten Werken nach dem neuesten Stand der Technik gefertigt. Durch das flächendeckende Vertriebs- und Servicenetz in Europa und die Präsenz in Amerika und Asien ist Hörmann Ihr starker, internationaler Partner für hochwertige Bauelemente. In einer Qualität ohne Kompromisse.

**GARAGENTORE**  
**ANTRIEBE**  
**INDUSTRIETORE**  
**VERLADETECHNIK**  
**TÜREN**  
**ZARGEN**