



Berry-Schwingtore

Europas meistgekauftes Garagentor

HÖRMANN



INHALT

4	Gute Gründe für Hörmann
10	Gesamtübersicht
12	Tormotive
18	Farbgestaltung
20	Torgriffe
21	Verglasungen
22	Modernisieren und Verschönern
24	Garagentor-Antriebe
28	Zubehör
30	Technik
32	Größen und Einbaudaten
39	Hörmann Produktprogramm

Die gezeigten Tore sind teilweise mit Sonderausstattungen ausgerüstet und entsprechen nicht immer der Standardausführung.

Die abgebildeten Oberflächen und Farben sind aus drucktechnischen Gründen nicht farbverbindlich.

Urheberrechtlich geschützt. Nachdruck, auch auszugsweise, nur mit unserer Genehmigung. Änderungen vorbehalten.

„Einen guten Namen muss man sich erarbeiten.“

August Hörmann

Ganz im Sinne des Firmengründers ist die Marke Hörmann heute ein echtes Qualitätsversprechen. Das Familienunternehmen ist mit über 80 Jahren Erfahrung im Tor- und Antriebsbau und über 20 Millionen verkaufter Tore und Antriebe zu Europas Nr. 1 geworden. Das gibt Ihnen ein gutes Gefühl beim Kauf eines Berry-Schwingtores.



1 Markenqualität aus Deutschland

Alle wesentlichen Tor- und Antriebskomponenten werden bei Hörmann selbst entwickelt und produziert, sind **hundertprozentig aufeinander abgestimmt** und zu Ihrer Sicherheit von unabhängigen, anerkannten Instituten **geprüft und zertifiziert**. Sie werden nach dem Qualitätsmanagement-System DIN ISO 9001 in Deutschland gefertigt und erfüllen alle Anforderungen der Europa-Norm 13241-1. Daneben arbeiten unsere hoch qualifizierten Mitarbeiter intensiv an neuen Produkten, ständigen Weiterentwicklungen und Detailverbesserungen. So entstehen Patente und Alleinstellungen am Markt.

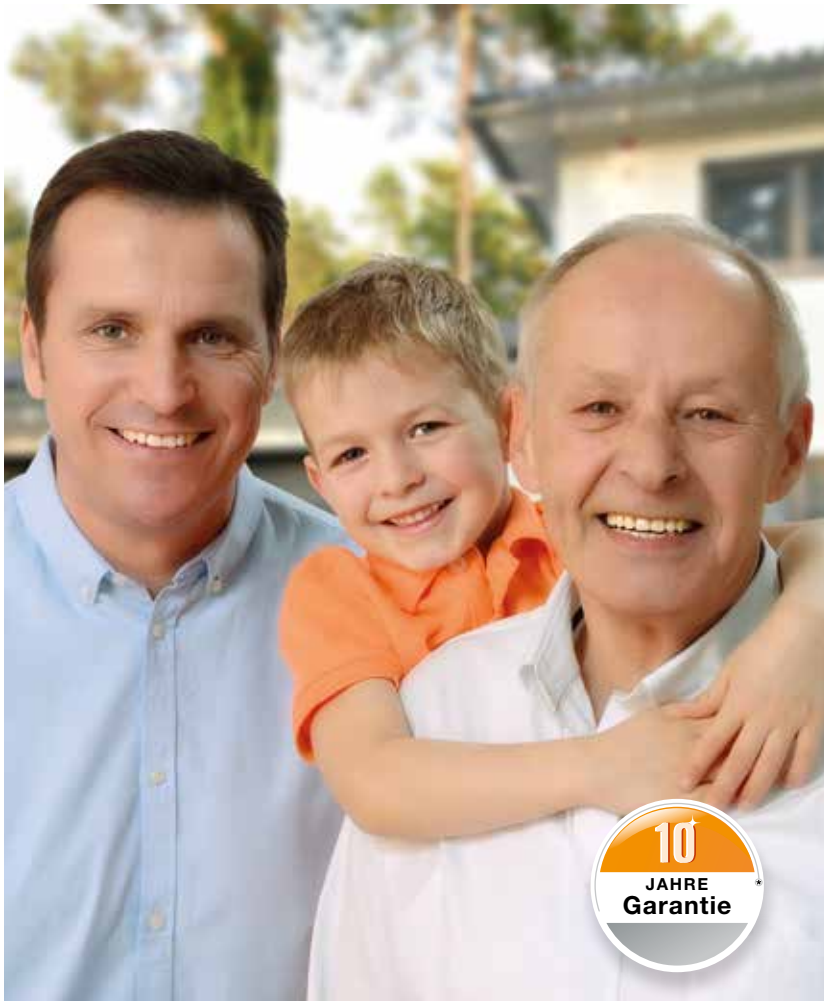

2 Garagentore für Generationen

Langzeittests unter realen Bedingungen sorgen für ausgereifte Serienprodukte in Hörmann Qualität. Aus diesem Grund und dank hervorragender technischer Lösungen sowie einer kompromisslosen Qualitätssicherung erhalten Sie bei Hörmann **10 Jahre Garantie auf alle Berry-Schwingtore und 5 Jahre auf Hörmann Antriebe.***

* Die ausführlichen Garantie-Bedingungen finden Sie unter: www.hoermann.com

3 Zukunft im Blick

Hörmann geht mit gutem Beispiel voran. Deswegen deckt das Unternehmen **seinen Energiebedarf zu 100 % aus Ökostrom**. Gleichzeitig werden durch die Einführung eines intelligenten und zertifizierten Energiemanagement-Systems jährlich viele Tonnen CO₂ gespart. Und nicht zuletzt bietet Hörmann Produkte für nachhaltiges Bauen.



4 Rundum geschützt durch kluge Details

! Nur bei Hörmann

Beispielhaft für die hohe Sicherheitsausstattung der Berry-Schwingtore sind die **flexiblen Schutzkappen über den Hebelarmen und die flexiblen Kunststoff-Leisten** zwischen Torblatt und Rahmen. Sie vermindern die Gefahr eines versehentlichen Quetschens oder Einklemmens. **Diesen hohen Sicherheitsstandard haben nur Hörmann Schwingtore.**

5 Langlebig und optimal gesichert

Sollte einmal nach vielen Jahren eine der Federn am Hebelarm brechen, halten die anderen intakten Federn das Tor. **So ist das Tor zuverlässig gegen Abstürzen gesichert.** Dabei ist der Abstand der Federwindungen so minimal, dass auch Kinderfinger praktisch vor Einklemmen geschützt sind.



6 Benutzerfreundliches Öffnen und Schließen

! Nur bei Hörmann

Nach vollständigem Öffnen wird **das Tor am Anschlag abgedämpft und kommt in der Schienenmulde sicher zum Stillstand.** Der speziell geformte Hebelarm drückt das Tor beim Schließen eng an die Zarge und das Tor zieht sich selbst zu. Dadurch bleibt kein Spalt zwischen Tor und Rahmen.

7 Sicher durch innovative Verriegelung

! Nur bei Hörmann

Die einzigartige Drehfallen-Verriegelung der Berry-Schwingtore fixiert die Torblattecken fest an den Rahmen und schließt dadurch viel sicherer als herkömmliche Stangenverschlüsse. **Ein Aushebeln des Tores ist so praktisch unmöglich.**

Mit einem optionalen Nachrüstsatz für die einfache Selbstmontage können Sie das Tor zusätzlich auch noch am oberen Rahmen verriegeln.



8 BiSecur Funksystem mit zertifizierter Sicherheit



Nur bei Hörmann

Das bidirektionale Funksystem BiSecur steht für eine **zukunftsorientierte Technik** zur komfortablen und sicheren Bedienung von Garagen- und Einfahrtstor-Antrieben, Tür-Antrieben, Licht und mehr. Dieses von Hörmann entwickelte extrem sichere BiSecur Verschlüsselungsverfahren mit stabiler, störungsfreier Reichweite bietet Ihnen die Sicherheit, dass kein Fremder Ihr Funksignal kopieren kann. Geprüft und zertifiziert wurde es von den Sicherheitsexperten der Ruhr-Universität Bochum.



Sehen Sie den Kurzfilm unter:
www.hoermann.com/videos



9 Perfekt abgestimmt und 100 %ig kompatibel

Alle BiSecur Antriebe, Empfänger und Bedienelemente sind 100 %ig kompatibel. Mit einem Handsender oder z. B. Funk-Codetaster öffnen Sie bequem neben Ihrem Garagentor auch Ihr mit einem Hörmann Antrieb ausgestattete Einfahrtstor, Ihre Tür-Antriebe oder weitere Geräte mit BiSecur Empfängern.

Mit unserer App* können Sie in Verbindung mit dem Hörmann BiSecur Gateway Ihre Hörmann Garagen- und Einfahrtstor-Antriebe, Ihre Hörmann Haustür** oder den Innentür-Antrieb PortaMatic sowie weitere Geräte bequem **per Smartphone oder Tablet** steuern.

* Für Smartphone oder Tablet mit iOS und Android Betriebssystem

** Für diese Funktion ist es erforderlich, dass Ihre Hörmann Haustür ThermoCarbon / ThermoSafe mit dem Automatik-Schloss S5 / S7 Smart ausgestattet ist.



10 Komfortable Abfrage der Torposition

Sie müssen nie mehr bei Wind und Wetter vor die Tür, um nachzuschauen, ob Ihr Tor geschlossen ist. Auf Tastendruck zeigt Ihnen die Farbe der LED am Handsender HS 5 BS die Torposition an. Auf Wunsch schließt ein weiterer Tastendruck *** das Tor. Bequemer und sicherer können Sie Ihr Tor nicht steuern.

*** Bei Bedienung ohne Sicht zum Tor ist eine zusätzliche Lichtschranke erforderlich.

11 Ausgezeichnetes Design

Bei den exklusiven BiSecur Handsendern besticht neben dem Design in Schwarz oder Weiß auch die elegante Form, die besonders angenehm in der Hand liegt.

Die Hörmann BiSecur Handsender mit optionaler Hochglanzoberfläche in Klavierlackoptik sind mit dem renommierten reddot design award für ihr exklusives Design ausgezeichnet worden.



Sehen Sie den Kurzfilm unter:
www.hoermann.com/videos



Abbildung oben: Handsender HS 5 BS mit Handsenderstation (optional)

Stahlstore

Motiv	902*	941	957	990
Verkehrsweiß RAL 9016, 7 Vorzugsfarben, RAL nach Wahl	•	•	•	•
Decograin Golden Oak, Decograin Rosewood				
Breite max. (mm)	3250 (5000***)	3000	3000	3000
Höhe max. (mm)	2750	2750	2750	2750

Motiv	975	977	979	913
Verkehrsweiß RAL 9016, 7 Vorzugsfarben, RAL nach Wahl	•	•	•	•
Decograin Golden Oak, Decograin Rosewood	•	•	•	
Breite max. (mm)	3000	3000	2625	3000
Höhe max. (mm)	2375	2375	2375	2750

Massivholztore

Motiv	925	927	931	933
Nordische Fichte 6 Farbtöne	•	•	•	•
Nordische Fichte hobelabfallend				
Breite max. (mm)	3000	3000	3000	3000
Höhe max. (mm)	2500	2500	2500	2500

Bitte beachten:

Die detaillierten Größenbereiche
finden Sie auf der Seite 32

968	984	985	971	973
•	•	•	•	•
•	•	•	•	•
2750 2500	3000 2375	2625 2375	3000 2375	3000 2375

914	988	903	904
•	•	•	•
•	•	•	•
3000 2750	3000 2375	3000 2375	3000 2375

937	934*	936**	905*
•	•	•	•
•	•	•	•
3000 2500	3000 2500	3000 2500	3000 (5000***) 2500

Lüftungs- querschnitte für Sammel- garagentore

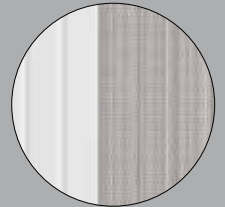

Motiv 913
ca. 20 % der Torfläche



Motiv 914
ca. 30 % der Torfläche



Motiv 988
ca. 25 % der Torfläche

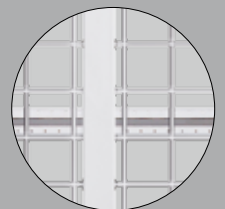

Motiv 903
ca. 85 % der Torfläche

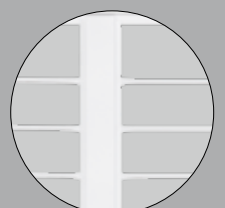

Motiv 904
ca. 85 % der Torfläche

- * mit Schlupftür lieferbar
- ** Rückseite grundimprägniert, teilweise sägerauh, Profilholzbretter in unterem Sockelblech gefasst
- *** als Berry-Schwingtor N500 Motiv 405 bzw. 402

Berry-Schwingtore N500
bis 5000 mm Breite und
weitere Tormotive finden Sie
in der Broschüre Doppel-
und Sammelgaragentore







▼ Stahltor Motiv 973 Decograin Golden Oak



▲ Stahltor Motiv 990 Tannengrün RAL 6009

◀ Stahltor Motiv 902 Verkehrsweiß RAL 9016

▼ Stahltor Motiv 985 Anthrazitgrau RAL 7016





▲ Stahltor Motiv 968 Verkehrsweiß RAL 9016 mit ansichtsgleicher Nebentür

◀ Stahltor Motiv 914 Verkehrsweiß RAL 9016

Sammelgaragentore

Berry-Schwingtore eignen sich auch für den sicheren Abschluss von Stellplätzen in Sammelgaragen. Die unterschiedlichen Lüftungsöffnungen gewährleisten jeweils die optimale Belüftung. Die Übersicht der Motive finden Sie auf Seite 10 – 11.



Exklusive Torgestaltung

Mit dem Motiv 905 gestalten Sie die Garagenfront ganz nach Ihren Vorstellungen und Ihrem persönlichen Architektur-Stil. Die für eine bauseitige Füllung vorgerichtete Stahl-Rahmenkonstruktion bildet dabei die solide technische Basis, auf die Sie bauen können. Allein Ihr individueller Geschmack entscheidet über die Art der Füllung. So integrieren Sie Ihr Garagentor nahezu unsichtbar in Ihre Hausfassade.

▲ Motiv 905 mit bauseitiger Füllung



◀ Massivholztor Motiv 933 Nordische Fichte

▼ Massivholztor Motiv 925 Nordische Fichte Tannengrün



Farben und Oberflächen

Die verzinkten Tor- und Türblätter sind optimal vor Witterungseinflüssen und Korrosion geschützt.

Die Stahl-Motive erhalten Sie serienmäßig in besonders günstigem Verkehrsweiß, in 7 preiswerten Vorzugsfarben sowie in rund 200 Farben nach RAL*. Die Tore werden generell außen und innen farbgleich grundbeschichtet geliefert. Die Zarge erhalten Sie serienmäßig verzinkt ohne Grundbeschichtung oder optional in Torfarbe.

Decograin, die UV-beständige Kunststoff-Folienbeschichtung auf der Außenseite des Torblattes verbindet die Vorteile eines Stahlblechtores mit der originalgetreuen Optik des natürlichen Werkstoffes Holz. Durch den besonderen Oberflächenschutz bleibt das Tor lange schön.

Die verzinkte Zarge liefern wir bei diesen Toren in einem dem Dekor angepassten Brauntönen.

Bitte beachten:

Alle Farbangaben in Anlehnung an die jeweilige RAL-Farbe.

Die Abbildungen der Farben und Oberflächen sind aus drucktechnischen Gründen nicht farbverbindlich. Lassen Sie sich von Ihrem Hörmann Partner beraten.

Alle Tore mit Holzfüllung werden zum Transport- und Baustellenschutz in Folienverpackung geliefert.

* ausgenommen sind Perleffekt-, Leucht- und Metallicfarben

** nicht bei Motiv 936 basic

Standardfarbe



1

Vorzugsfarben

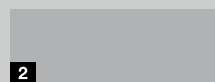

2

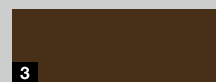

3



4

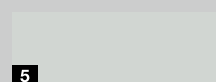

5

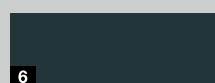

6

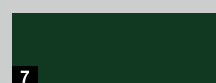

7

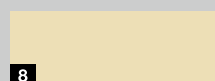

8

Decograin Dekore



9



10

- 1 RAL 9016 Verkehrsweiß
- 2 RAL 9006 Weißaluminium **
- 3 RAL 8028 Terrabraun **
- 4 RAL 7040 Fenstergrau
- 5 RAL 7035 Lichtgrau
- 6 RAL 7016 Anthrazitgrau**
- 7 RAL 6009 Tannengrün
- 8 RAL 1015 Hellelfenbein
- 9 Decograin Golden Oak:
mittelbraunes, goldgelbes Eichendekor
- 10 Decograin Rosewood:
mahagonifarbenes Holzdekor

Natürliche Massivhölzer

Alle Tormotive im Softline-Design werden serienmäßig mit aufliegender Exklusiv-Holzverkleidung auf Torblatt und Zarge geliefert. Auf Wunsch erhalten Sie die Zarge auch ohne Holzverkleidung.

Die seidenmatte Oberfläche der Tore im Softline-Design ist 3-fach farbbeschichtet und dadurch lichtecht und witterungsbeständig. Der Torrahmen ist Polyester pulvergrundbeschichtet: Weiß bei weißen und farbigen Toren, Terrabraun bei Toren mit Holzlasur.

8 Holztor in Softline-Design

Die Profilbretter im Softline-Design (120 x 14 mm) sind sanft abgerundet und verleihen den Holz-Motiven die ansprechende Toransicht.

9 Holztor Motiv 936 basic

Die Torverkleidung ist aus Rundprofilbrettern in der Holzart Nordische Fichte hobelfallend gefertigt. Die Rückseite wird grundimprägniert und zum Teil noch sägerauh ausgeführt. Die Profilholz Bretter sind in einen Stahlsockel mit unterem Sockelblech gefasst.

Massivholzarten



Farbtöne

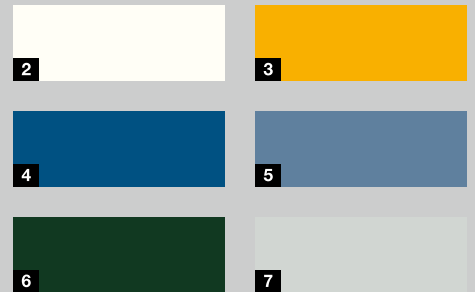

- 1 Nordische Fichte
- 2 Reinweiß
- 3 Fichtengelb
- 4 Royalblau
- 5 Taubenblau
- 6 Tannengrün
- 7 Lichtgrau

Schöne Griffe setzen Akzente

Der von Designern und Sicherheits-
experten entwickelte Torgriff ist in
seiner Form einzigartig. Durch die
ergonomische Gestaltung liegt er
sicher und fest in der Hand.

Nebentüren erhalten Sie mit Rund-
griff-Garnitur in allen abgebildeten
Materialien. Serienmäßig mit beid-
seitigem Drücker oder auf Wunsch
als Wechselgarnitur.

Das Zylinderschloss kann in die
Haus-Schließanlage integriert
werden.



- 1 Kunststoff Schwarz
- 2 Rundgriff-Garnitur, Schwarz
- 3 Aluguss Weiß, RAL 9016
- 4 Aluguss Braun, RAL 8028
- 5 Aluguss Neusilberfarben
- 6 Edelstahl gebürstet
- 7 Edelstahl poliert

Bitte beachten:

Lichtblick durch Verglasungen

Eine zusätzliche Verglasung ist nicht nur ein gestalterisches Element. Das einfallende Tageslicht sorgt für ein helles, freundliches Ambiente. Ideal, wenn die Garage auch als Werkstatt genutzt wird.

Wählen Sie je nach Tormotiv aus unterschiedlichen Verglasungstypen mit klaren oder strukturierten 3 mm Kunststoff-Scheiben.

Stahl-tore

Holz-tore



1



4



2



5



3



6

Verglasungstyp	Material	Tormotiv
1 Verglasung Bild 4 (283 × 203 mm)	Kunststoff in Torfarbe	902, 941, 957, 971, 973 (außer Decograin)
2 Verglasung Bild 5 (283 × 203 mm)	Kunststoff in Torfarbe	902, 941, 957, 971, 973 (außer Decograin)
3 Verglasung Bild 6 (283 × 203 mm)	Kunststoff in Torfarbe	902, 941, 957, 971, 973 (außer Decograin)
4 Verglasung Bild 1 (375 × 375 mm)	Holz	925, 927, 931
5 Verglasung Bild 2 (277 × 199 mm)	Holz	933, 934, 937
6 Verglasung Bild 3 (199 × 277 mm)	Holz	933, 934, 937

Aus Alt wird Neu

Irgendwann wird es einfach Zeit für eine Garagentor-Modernisierung. Bei Hörmann finden Sie für jede Einbausituation die passende und optisch ansprechende Montagelösung. Mit den günstigen Normgrößen, speziell für die Modernisierung, sparen Sie bares Geld und kommen so schneller zu Ihrem neuen Berry-Schwingtor. Zudem bietet Ihr Hörmann Partner das Rundum-Sorglos-Paket:

- qualifizierte Beratung
- Aufmaß vor Ort
- fachgerechte Montage
- Ausbau und umweltgerechte Entsorgung



Altes Tor raus – neues Tor rein





Ausgleichs- und Modernisierungsblenden

Sollte Ihre Garagenöffnung höher und breiter sein als das günstige Garagentor in Normgröße, gleichen Sie die Seite und den Sturz einfach mit den zum Tor passenden Blenden aus. Und falls beim Ausbau des alten Tores das Mauerwerk beschädigt wird, sorgt die Modernisierungsblende **1** ganz ohne Anputzarbeiten für ein saubereres Ergebnis.



Gummi-Abschlussprofil

Für Garagen, bei denen die Einfahrt in die Garage ohne Schwelle übergeht, verhindert das dauerelastische, witterungsbeständige Gummi-Abschlussprofil das Eindringen von Laub, Hagel und Schnee.



Fertigaragen modernisieren mit preiswerten Normgrößen

Irgendwann ist jeder das Streichen seines alten Garagentores leid und erst recht das umständliche Öffnen eines Drehflügeltors. Da rentiert sich ein neues Hörmann Berry-Schwingtor in preiswerter Normgröße. Eine Polyester-Grundbeschichtung verleiht dem Tor dauerhafte Witterungsbeständigkeit. Und natürlich lässt sich das neue Tor auch viel leichter öffnen.

Zuverlässig, sicher, wartungsfrei

Hörmann Garagentor-Antriebe sind perfekt auf Ihr Hörmann Schwingtor abgestimmt. Das bedeutet für Sie: einfache Bedienung, maximaler Komfort und höchste Bediensicherheit.

Mit unseren eleganten Handsendern öffnen Sie bequem z. B. aus dem Auto heraus Ihr Tor, so wie Sie es bei Ihrem Fernseher gewohnt sind. Oder Sie betätigen Ihr Tor mit stationären Bedienelementen wie z. B. Funk-Codetaster oder Funk-Fingerleser.



Garagen- und Einfahrtstor-Antriebe
Hörmann

Weitere Informationen finden Sie in der Broschüre Garagen- und Einfahrtstor-Antriebe.







SupraMatic

der supra-schnelle Antrieb mit den vielen Zusatzfunktionen

- serienmäßig mit 5-Tasten Handsender HS 5 BS
- Abfrage der Torposition
- geringer Stromverbrauch
- einfache Programmierung
- zweifach 7-Segmentanzeige
- separat schaltbare LED-Beleuchtung mit Energieeffizienzklasse A++ ■ **NEU**
- einstellbare Belüftungsöffnung
- Antriebshaube aus gebürstetem Aluminium
- automatische Torverriegelung



HS 5 BS
Schwarz Struktur
mit Chrom-Kappen

	SupraMatic E	SupraMatic P
Besonderheit		für Holztore und Schlupftürtore
Ausstattung		Lichtschanke
Zyklen pro Tag / Stunde	25 / 10	50 / 10
Zug- und Druckkraft	650 N	750 N
Spitzenkraft	800 N	1000 N
Öffnungsgeschwindigkeit max.	22 cm/s	22 cm/s
Torbreite max.	5500 mm	6000 mm
Torfläche max.	13,75 m ²	15 m ²



ProMatic der preiswerte Einstieg in die Hörmann Premiumqualität

- serienmäßig mit 4-Tasten Handsender HSE 4 BS
- einstellbare Belüftungsöffnung
- automatische Torverriegelung
- LED-Beleuchtung mit Energieeffizienzklasse A++ ■ **NEU**



ProMatic Akku für Garagen ohne Stromanschluss

- serienmäßiger Handsender und Funktionen wie beim ProMatic
- optionales Solar-Modul zum Wiederaufladen des Akkus



HSE 4 BS
Schwarz Struktur
mit Kunststoff-Kappen



ProMatic Akku mit Solar-Modul

	ProMatic	ProMatic Akku
Besonderheit		für Garagen ohne Stromanschluss
Zyklen pro Tag/ Stunde	12 / 5	5 / 2
Zug- und Druckkraft	600 N	350 N
Spitzenkraft	750 N	400 N
Öffnungsgeschwindigkeit max.	14 cm/s	13 cm/s
Torbreite max.	5000 mm	3000 mm
Torfläche max.	11,25 m ²	8 m ²

* Die ausführlichen Garantie-Bedingungen finden Sie unter: www.hoermann.com



Handsender HS 5 BS

4 Tastenfunktionen
plus Abfragetaste,
1 Hochglanzoberfläche
Schwarz oder Weiß
2 Strukturoberfläche
Schwarz



Handsender HS 4 BS

4 Tastenfunktionen,
3 Strukturoberfläche
Schwarz ■ NEU

Handsender HS 1 BS

1 Tastenfunktion,
4 Strukturoberfläche
Schwarz ■ NEU

Handsender HSE 1 BS

1 Tastenfunktion, inkl. Öse
für Schlüsselanhänger
5 Strukturoberfläche
Schwarz ■ NEU



Handsender HSE 4 BS

■ NEU
4 Tastenfunktionen, inkl. Öse
für Schlüsselanhänger
6 Strukturoberfläche
Schwarz mit Chrom- oder
Kunststoff-Kappen

Handsender HSE 2 BS

2 Tastenfunktionen, inkl. Öse
für Schlüsselanhänger
7 Hochglanzoberfläche
Schwarz oder Weiß
8 Hochglanzoberfläche Grün,
Lila, Gelb, Rot, Orange
9 Dekore in Silber, Carbon,
dunkles Wurzelholz



(Abb. von links)



10

11

10 Handsender HSD 2-A BS

Alu-Look,
2 Tastenfunktionen,
auch als Schlüsselanhänger
verwendbar

11 Handsender HSD 2-C BS

Hochglanz verchromt,
2 Tastenfunktionen,
auch als Schlüsselanhänger
verwendbar



12

12 Handsender HSP 4 BS

4 Tastenfunktionen,
mit Sendesperre,
inkl. Schlüsselring



13

14

13 Handsender HSZ 1 BS

1 Tastenfunktion,
zum Einschub in
Kfz-Zigarettenanzünder

14 Handsender HSZ 2 BS

2 Tastenfunktionen,
zum Einschub in
Kfz-Zigarettenanzünder



15

**15 Funk-Innentaster
FIT 2-1 BS**

■ **NEU ab Herbst 2017**
für 2 Funktionen,
Anschlussmöglichkeit
von max. 2 Bedienelementen
über Kabel,
z. B. Schlüsseltaster



16

**16 Funk-Codetaster
FCT 3 BS**

für 3 Funktionen,
mit beleuchteten Tasten



17

**17 Funk-Codetaster
FCT 10 BS**

für 10 Funktionen,
mit beleuchteten Tasten
und Schutzblende



18

**18 Funk-Fingerleser
FFL 12 BS**

für 2 Funktionen und
bis zu 12 Fingerabdrücke



19

20

Schlüsseltaster ■ NEU

19 STAP 50

20 STUP 50

in Unterputz- und
Aufputzausführung,
inklusive 3 Schlüssel

Bedienkomfort mit höchster Sicherheit



Hörmann Berry-Schwingtore sind einzeln und auch in jeder Kombination mit Hörmann Antrieben nach den hohen Sicherheitsanforderungen der Europa Norm 13241-1 geprüft und zertifiziert. Das gibt Ihnen und Ihrer Familie die Sicherheit, mit einem Hörmann Berry-Schwingtor ein sehr gutes Tor zu kaufen.

Da lohnt sich ein Vergleich!





1 Einzigartige Schienenmulde

Nach vollständigem Öffnen wird das Tor am Anschlag abgedämpft und kommt in der Schienenmulde sicher zum Stillstand.



2 Komfortables Schließen und Schutz vor Einklemmen

Durch den speziell geformten Hebelarm zieht sich das Tor beim Schließen selbst zu. Flexible Kunststoffleisten zwischen Torblatt und Rahmen (kein Stahl auf Stahl) sowie zusätzliche Schutzkappen über den Hebelarmen sorgen für einen wirksamen Klemmschutz.

3 Mehrfach-Feder-Sicherheitssystem

Sollte einmal eine der Federn brechen, sichern die anderen intakten Federn das Tor. Der Abstand der Federwindungen ist so minimal, dass auch Kinderfinger weitestgehend vor Einklemmen geschützt sind.

Hörmann Patent



4 Einbruchhemmend durch einzigartige Drehfallen-Verriegelung

Bei dieser Verriegelungsart werden die Torblattecken fest an den Rahmen fixiert, so dass ein Aushebeln praktisch unmöglich ist. Mit einem leicht zu montierenden Nachrüstset können Sie das Tor zusätzlich auch nach oben verriegeln.

5 Stabile Torkonstruktion

Die breite, verzinkte Blockzarge und die waagerechten Torblattverstärkungen verleihen Berry-Schwingtoren eine hohe Stabilität.



6 Schienenführung

Die präzise Schienenführung verhindert ein Entgleisen des Torblattes und sorgt darüberhinaus mit den abriebfesten Kunststoffauflagen für den leichten und leisen Torlauf.

7 Gut geschützt

Die serienmäßige untere Anschlagschiene schützt gegen Regen und Sturm. Auf Wunsch erhalten Sie ein optionales Gummi-Abschlussprofil für Garagen mit durchgehendem Boden.

Hörmann Patent

Größenbereich N 80

2750						
2625						
2500						
2375						
2250						
2125						
2000						
1875						
	2000	2250	2500	2625	3000	3250
	Torbreite (BRB)					

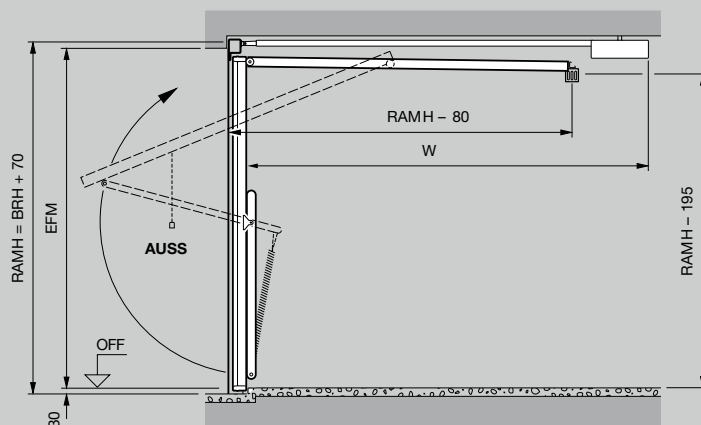

Normgrößen N 80 für Einzelgaragen *

Bestellmaße		Rahmenaußenmaß		Lichtes Durchfahrtsmaß**		Einbau hinter der Öffnung			Einbau in der Öffnung		
BRB	BRH	RAMB	RAMH	LDB	LDH	EFM Breite (EBB)	x	EFM Höhe (EBH)	EFM Breite	x	EFM Höhe
2250	1920	2355	1990	2110	1800	2250 (2215 - 2340)	x	1920 (1890 - 1950)	2375	x	1970
	2000	2355	2070	2110	1880	2250 (2215 - 2340)	x	2000 (1970 - 2030)	2375	x	2050
	2075	2355	2145	2110	1955	2250 (2215 - 2340)	x	2075 (2045 - 2105)	2375	x	2125
	2125	2355	2195	2110	2005	2250 (2215 - 2340)	x	2125 (2095 - 2155)	2375	x	2175
2375	1920	2480	1990	2235	1800	2375 (2340 - 2465)	x	1920 (1890 - 1950)	2500	x	1970
	2000	2480	2070	2235	1880	2375 (2340 - 2465)	x	2000 (1970 - 2030)	2500	x	2050
	2075	2480	2145	2235	1955	2375 (2340 - 2465)	x	2075 (2045 - 2105)	2500	x	2125
	2125	2480	2195	2235	2005	2375 (2340 - 2465)	x	2125 (2095 - 2155)	2500	x	2175
	2250	2480	2320	2235	2130	2375 (2340 - 2465)	x	2250 (2220 - 2280)	2500	x	2300
	2375	2480	2445	2235	2255	2375 (2340 - 2465)	x	2375 (2345 - 2405)	2500	x	2425
2500	1920	2605	1990	2360	1800	2500 (2465 - 2590)	x	1920 (1890 - 1950)	2625	x	1970
	2000	2605	2070	2360	1880	2500 (2465 - 2590)	x	2000 (1970 - 2030)	2625	x	2050
	2075	2605	2145	2360	1955	2500 (2465 - 2590)	x	2075 (2045 - 2105)	2625	x	2125
	2125	2605	2195	2360	2005	2500 (2465 - 2590)	x	2125 (2095 - 2155)	2625	x	2175
	2250	2605	2320	2360	2130	2500 (2465 - 2590)	x	2250 (2220 - 2280)	2625	x	2300
	2375	2605	2445	2360	2255	2500 (2465 - 2590)	x	2375 (2345 - 2405)	2625	x	2425
	2500	2605	2570	2360	2380	2500 (2465 - 2590)	x	2500 (2470 - 2530)	2625	x	2550
	2750	2605	2820	2360	2630	2500 (2465 - 2590)	x	2750 (2720 - 2780)	2625	x	2800
2625	2125	2730	2195	2485	2005	2625 (2590 - 2715)	x	2125 (2095 - 2155)	2750	x	2175
	2000	2855	2070	2610	1880	2750 (2715 - 2840)	x	2000 (1970 - 2030)	2875	x	2050
2750	2125	2855	2195	2610	2005	2750 (2715 - 2840)	x	2125 (2095 - 2155)	2875	x	2175
	2000	3105	2070	2860	1880	3000 (2965 - 3090)	x	2000 (1970 - 2030)	3125	x	2050
3000	2125	3105	2195	2860	2005	3000 (2965 - 3090)	x	2125 (2095 - 2155)	3125	x	2175

Berry-Schwingtore N500 bis 5000 mm Breite und weitere Tormotive finden Sie in der Broschüre Doppel- und Sammelgaragentore

Tortyp N 80 für Einzelgaragen

Horizontalschnitt Einbau hinter der Öffnung

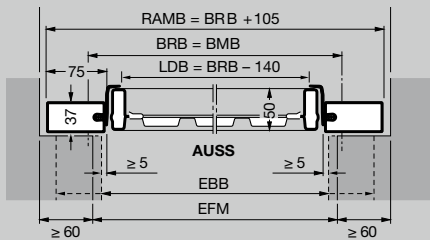

Vertikalschnitt Tor mit unterem Anschlag

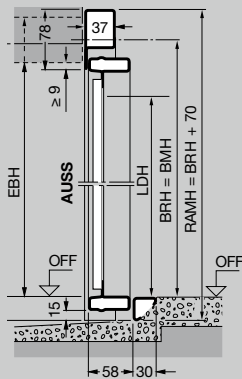

Horizontalschnitt Einbau in der Öffnung

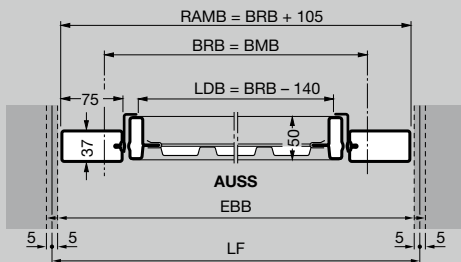

Vertikalschnitt Tor mit unterem Anschlag

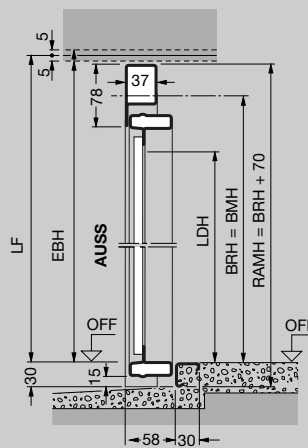

Erläuterungen

BMB	Bestellmaß Breite
BMH	Bestellmaß Höhe
BRB	Baurichtmaß Breite
BRH	Baurichtmaß Höhe
RAMB	Rahmenaußenmaß Breite
RAMH	Rahmenaußenmaß Höhe
LDB	Lichte Durchfahrtsbreite
LDH	Lichte Durchfahrtshöhe
GIM	Garageninnenmaß
EFM	Empfohlenes Fertigmaß
LF	Lichtes Fertigmaß
FM	Fertigmaß
EBB	Einbaubereich Breite
EBH	Einbaubereich Höhe
OFF	Oberkante Fertigfußboden
AUSS	Außen
W	Gesamtlänge Antrieb ProMatic / SupraMatic
	3200 mm bis Torhöhe 2500 mm
	3450 mm bis Torhöhe 2750 mm
S	Sturzbedarf mit Stahlfüllung ≥ 50 mm Motiv 905, 941 ≥ 65 mm mit Holzfüllung ≥ 65 mm

Tore mit Modernisierungsblende

In der Breite darf das Fertigmaß um max. 10 mm unterschritten werden. In der Höhe darf das Fertigmaß bei Einbau mit unterem Anschlag um max. 10 mm unterschritten werden. Bei Toren mit durchgehendem Fußboden (Zarge auf OFF) sind 30 mm zum Fertigmaß hinzuzurechnen.

Bitte beachten:

- * Abhängig vom Tormotiv
- ** LDH für Tor mit unterem Anschlag

Normgrößen F80 für Fertiggaragen*

Bestellmaße		Rahmenaußenmaß		Lichte Durchfahrtsmaß**		Lichtes Fertigmaß* (Einbaubereich)		
BRB	BRH	RAMB	RAMH	LDB	LDH	Breite	x	Höhe
2325	1905	2459	2008	2185	1785	2399 - 2439	x	1948 - 1968
2350	1935	2484	2038	2210	1815	2424 - 2464	x	1978 - 1998
2375	2045	2509	2148	2235	1925	2449 - 2489	x	2088 - 2108
2375	2075	2509	2178	2235	1955	2449 - 2489	x	2118 - 2138
2425	2075	2559	2178	2285	1955	2499 - 2539	x	2118 - 2138
2455	1905	2589	2008	2315	1785	2529 - 2569	x	1948 - 1968
2480	1935	2614	2038	2340	1815	2554 - 2594	x	1978 - 1998
2485	2045	2619	2148	2345	1925	2559 - 2599	x	2088 - 2108
2500	2075	2634	2178	2360	1955	2574 - 2614	x	2118 - 2138
2500	2100	2634	2203	2360	1980	2574 - 2614	x	2143 - 2163
2560	2125	2694	2228	2420	2005	2634 - 2674	x	2168 - 2188
2570	2125	2704	2228	2430	2005	2644 - 2684	x	2168 - 2138
2590	2075	2724	2178	2450	1955	2664 - 2704	x	2118 - 2138
2590	2125	2724	2228	2450	2005	2664 - 2704	x	2168 - 2188
2705	2125	2839	2228	2565	2005	2779 - 2819	x	2168 - 2188
2715	2075	2849	2178	2575	1955	2789 - 2829	x	2118 - 2138
2720	2200	2854	2303	2580	2080	2794 - 2834	x	2243 - 2263
2730	2125	2864	2228	2590	2005	2804 - 2844	x	2168 - 2188

Anordnung der Anker

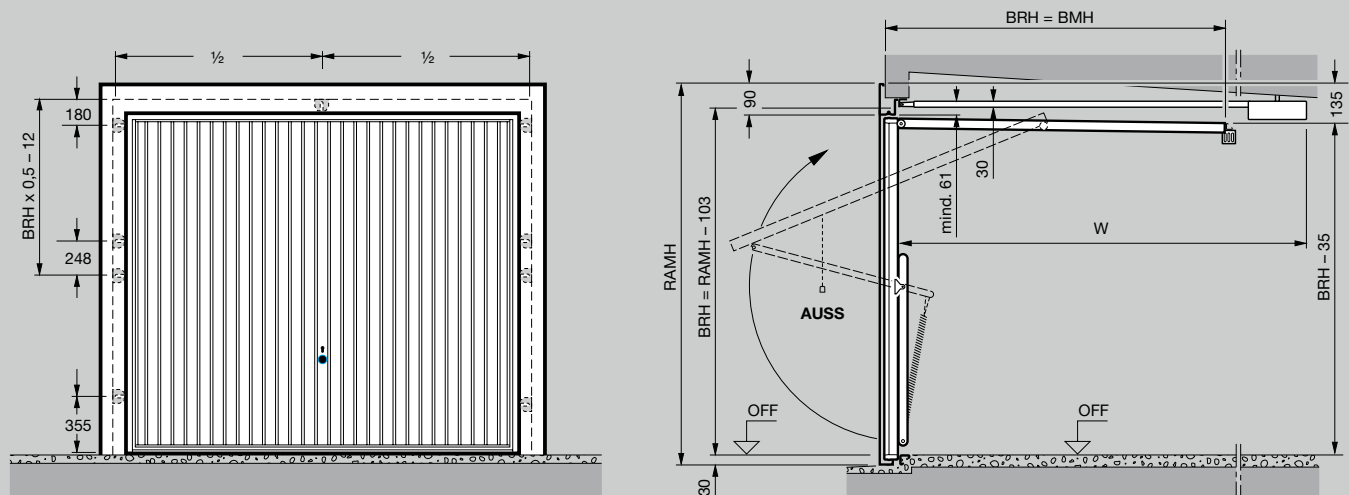

Dübelmontage

(mind. 75 mm Leibungstiefe)

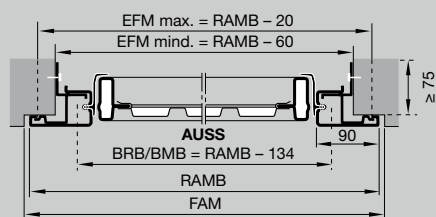

Klemmontage

(mind. 50 mm, max. 100 mm Leibungstiefe)

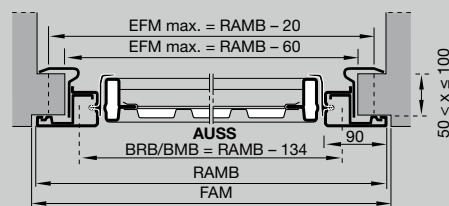

mit unterem Anschlag

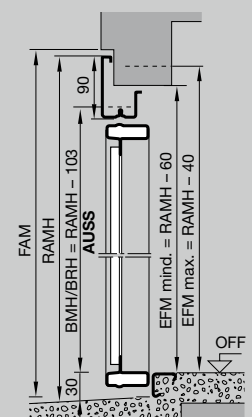

Nebentür 1-flügelig mit Eckzarge

Vertikalschnitt Tür ohne unterem Anschlag

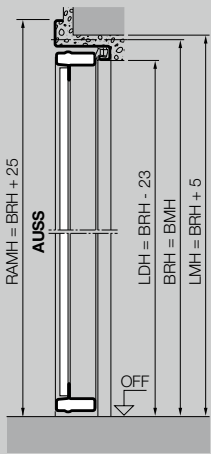

Horizontalschnitt

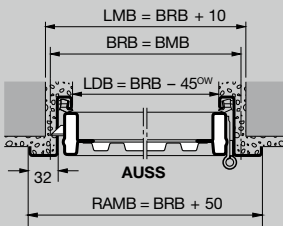

Nebentür 2-flügelig mit Eckzarge

Vertikalschnitt Tür mit unterem Anschlag

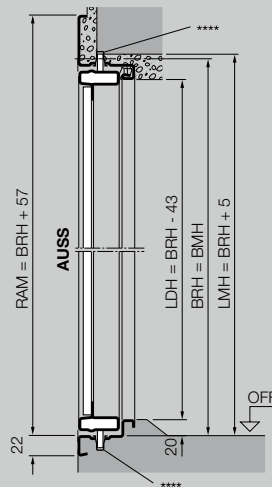

Horizontalschnitt

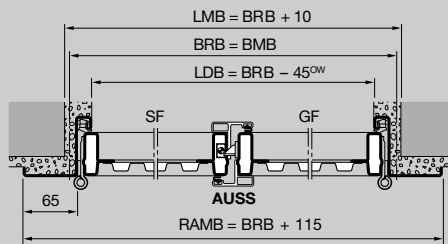

Normgrößen Nebentür 1-flügelig mit Eckzarge

Bestellmaß		Lichtes Mauermaß		Lichtes Durchgangsmaß mit unterem Anschlag***		Drückerhöhe (ca.)
BRB	BRH	LMB	LMH	LDB	LDH	von OFF
875	1875	885	1880	830	1837	990
	2000	885	2005	830	1962	1050
	2125	885	2130	830	2087	1115
1000	2000	1010	2005	955	1962	1050
	2125	1010	2130	955	2087	1115

Sondergrößen und -ausführungen auf Anfrage max. Größenbereich (BR): 1250 x 2375 mm.

Normgrößen mit Stahlfüllung und für bauseitige Füllung werden standardmäßig für Außenanschlag geliefert. Durch Umschrauben der Beschläge ist ein Innenanschlag möglich. Motive mit aufliegender Holzfüllung sind nur für Außenanschlag möglich.

Größenbereich Nebentür 2-flügelig mit Eckzarge

Breite (BRB) 1300 bis 2500 mm
Höhe (BRH) 1750 bis 2250 mm

Lieferung standardmäßig für Außenanschlag, Gehflügel rechts, Innenanschlag bzw. Gehflügel-Anordnung links, bitte bei Bestellung angeben!

Erläuterungen

BMB Bestellmaß Breite
 BMH Bestellmaß Höhe
 BRB Baurichtmaß Breite
 BRH Baurichtmaß Höhe

LMB Lichtes Mauermaß Breite
 LMH Lichtes Mauermaß Höhe

RAMB Rahmemaßenmaß Breite
 RAMH Rahmemaßenmaß Höhe

LDB Lichte Durchfahrtsbreite /
 Lichte Durchgangsbreite
 LDH Lichte Durchfahrtshöhe /
 Lichte Durchgangshöhe

Die lichte Durchgangsbreite verringert sich bei einem Öffnungswinkel kleiner als 180°.

W Gesamtlänge Antrieb ProMatic / SupraMatic
 3200 mm
 bis Torhöhe 2500 mm

OFF Oberkante Fertigfußboden
 AUSS Außen
 OW Öffnungswinkel 180°
 RSL Regenschutzleiste

SF Standflügel
 GF Gehflügel

Bitte beachten:

- * Abhängig vom Tormotiv
- ** LDH für Tor mit unterem Anschlag
- *** LDH ohne unteren Anschlag + 15 mm
- **** im Bereich der U-Kantriegel bauseitig aussparen

Einbauvarianten Nebentüren

Außenanschlag nach außen öffnend

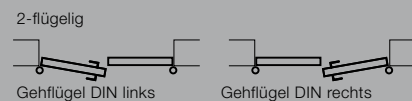
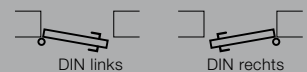

Innenanschlag nach innen öffnend

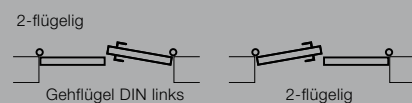

Bei Türen mit Innenanschlag ist der untere Anschlagwinkel bzw. Transportwinkel grundsätzlich zu entfernen und für Wasserablauf nach außen zu sorgen. Türen auf der Wetterseite sind vorzugsweise im Außenanschlag einzubauen.

Nebentür 1-flügelig mit 65er Blockzarge

Vertikalschnitt Tür ohne unteren Anschlag

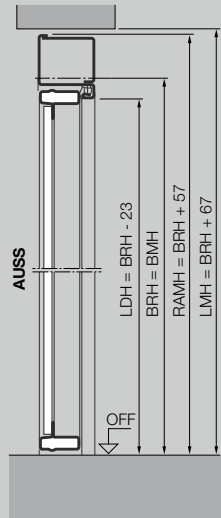

Nebentür 2-flügelig mit 65er Blockzarge

Vertikalschnitt Tür mit unterem Anschlag

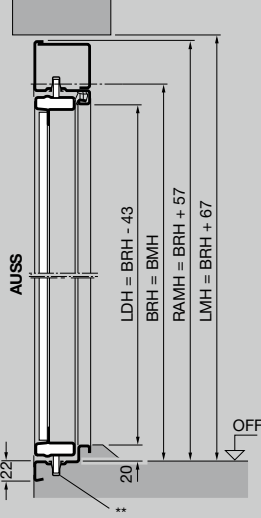

Horizontalschnitt

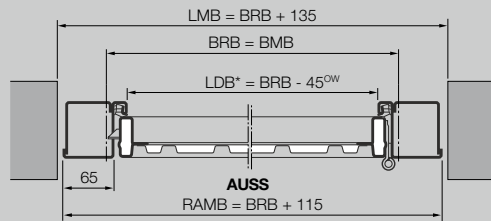

Horizontalschnitt

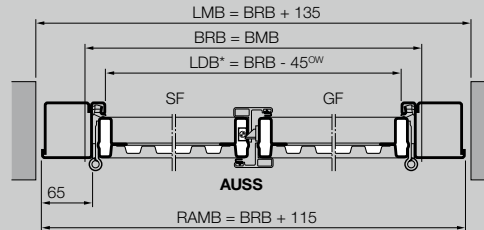

Normgrößen Nebentür 1-flügelig mit 65er Blockzarge

Bestellmaß		Lichtes Mauermaß		Lichtes Durchgangsmaß mit unterem Anschlag*		Drückerhöhe (ca.)
BRB	BRH	LMB	LMH	LDB	LDH	von OFF
875	1875	1010	1942	830	1837	990
	2000	1010	2067	830	1962	1050
	2125	1010	2192	830	2087	1115
1000	2000	2135	2067	955	1962	1050
	2125	2135	2192	955	2087	1115

Sondergrößen und -ausführungen auf Anfrage max. Größenbereich (BR): 1250 x 2375 mm.

Normgrößen mit Stahlfüllung und für bauseitige Füllung werden standardmäßig für Außenanschlag geliefert. Durch Umschrauben der Beschläge ist ein Innenanschlag möglich. Motive mit aufliegender Holzfüllung sind nur für Außenanschlag möglich.

Größenbereich Nebentür 2-flügelig mit 65er Blockzarge

Breite (BRB) 1300 bis 2500 mm
Höhe (BRH) 1750 bis 2250 mm

Lieferung standardmäßig für Außenanschlag, Gehflügel rechts, Innenanschlag bzw. Gehflügel-Anordnung links, bitte bei Bestellung angeben!

Nebentür 1-flügelig mit 32er Blockzarge

Vertikalschnitt Tür mit unterem Anschlag

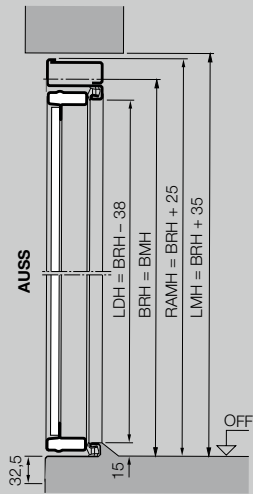

Nebentür 1-flügelig mit Klemmzarge

Vertikalschnitt Tür mit unterem Anschlag

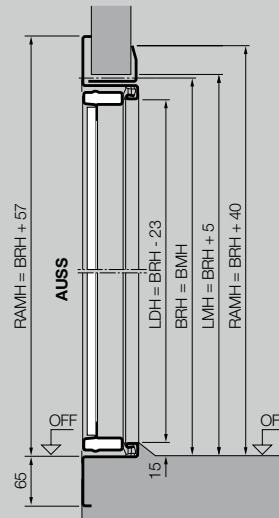

Horizontalschnitt

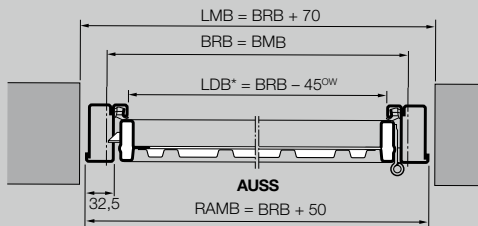

Horizontalschnitt

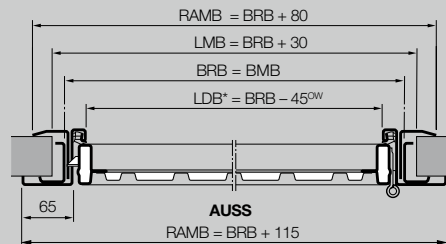

Normgrößen Nebentür 1-flügelig mit 32er Blockzarge / Klemmzarge

Bestellmaß		Lichtes Mauermaß		Lichtes Durchgangsmaß mit unterem Anschlag*		Drückerhöhe (ca.)
BRB	BRH	LMB	LMH	LDB	LDH	von OFF
875	1875	945	1910	830	1837	990
	2000	945	2035	830	1962	1050
	2125	945	2160	830	2087	1115
1000	2000	1070	2035	955	1962	1050
	2125	1070	2160	955	2087	1115

Sondergrößen und -ausführungen auf Anfrage max. Größenbereich (BR): 1250 x 2375 mm.

Normgrößen mit Stahlfüllung und für bauseitige Füllung werden standardmäßig für Außenanschlag geliefert. Durch Umschrauben der Beschläge ist ein Innenanschlag möglich. Motive mit aufliegender Holzfüllung sind nur für Außenanschlag möglich.

Erläuterungen

BMB Bestellmaß Breite
 BMH Bestellmaß Höhe
 BRB Baurichtmaß Breite
 BRH Baurichtmaß Höhe

LMB Lichtes Mauermaß Breite
 LMH Lichtes Mauermaß Höhe

LDB Lichte Durchfahrtsbreite /
 Lichte Durchgangsbreite
 LDH Lichte Durchfahrts Höhe /
 Lichte Durchgangshöhe

Die lichte Durchgangsbreite verringert sich bei einem Öffnungswinkel kleiner als 180°.

OFF Oberkante Fertigfußboden

AUSS Außen

OW Öffnungswinkel 180°

SF Standflügel

GF Gehflügel

Bitte beachten:

* LDH ohne unteren Anschlag + 15 mm

** im Bereich der U-Kantriegel bauseitig aussparen

Einbauvarianten Nebentüren

Außenanschlag nach außen öffnend

1-flügelig

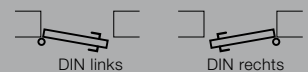

2-flügelig

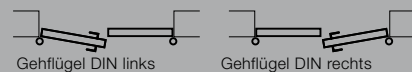

Innenanschlag nach innen öffnend

1-flügelig

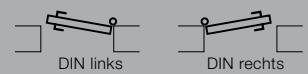

2-flügelig

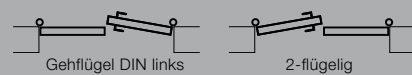

Bei Türen mit Innenanschlag ist der untere Anschlagwinkel bzw. Transportwinkel grundsätzlich zu entfernen und für Wasserablauf nach außen zu sorgen. Türen auf der Wetterseite sind vorzugsweise im Außenanschlag einzubauen.



HÖRMANN

Erleben Sie Hörmann Qualität bei Neubau und Modernisierung

Mit Hörmann können Sie rundum bestens planen. Sorgsam aufeinander abgestimmte Lösungen bieten Ihnen in jedem Bereich Top-Produkte mit hoher Funktionalität.

- **Garagentore**

Optimal abgestimmt auf Ihren persönlichen Architekturstil: Schwing- oder Sectionaltore aus Stahl oder Holz.

- **Tor- und Türantriebe**

Genießen Sie hohen Komfort und einbruchhemmende Sicherheit mit Hörmann Garagen- und Einfahrtstor-Antrieben. Mit den Hörmann Türantrieben können Sie von diesem Komfort auch in Ihren Wohnräumen profitieren.

- **Haustüren**

Für jeden Bedarf und Anspruch finden Sie in unserem umfassenden Haustüren-Programm ein Türmotiv nach Ihren Wünschen.

- **Wohnraumbtüren**

Die hochwertigen Holz-Innentüren und Ganzglastüren verleihen Ihrem Zuhause ein Extra an Wohnlichkeit und fügen sich harmonisch in das Gesamtbild Ihrer eigenen vier Wände ein.

- **Stahltüren**

Die soliden Türen für alle Bereiche Ihres Hauses, vom Keller bis unters Dach.

- **Zargen**

Wählen Sie aus dem umfassenden Programm für Neubau, Ausbau und Modernisierung.



Garagentore und Torantriebe



Wohnraumbtüren und Türantriebe



Stahltüren

Hörmann: Qualität ohne Kompromisse



Hörmann KG Amshausen, Deutschland



Hörmann KG Antriebstechnik, Deutschland



Hörmann KG Brandis, Deutschland



Hörmann KG Brockhagen, Deutschland



Hörmann KG Dissen, Deutschland



Hörmann KG Eckelhausen, Deutschland



Hörmann KG Freisen, Deutschland



Hörmann KG Ichtershausen, Deutschland



Hörmann KG Werne, Deutschland



Hörmann Alkmaar B.V., Niederlande



Hörmann Legnica Sp. z o.o., Polen



Hörmann Beijing, China



Hörmann Tianjin, China



Hörmann LLC, Montgomery IL, USA



Hörmann Flexon LLC, Burgettstown PA, USA



Shakti Hörmann Pvt. Ltd., Indien

Als einziger Hersteller auf dem internationalen Markt bietet die Hörmann Gruppe alle wichtigen Bauelemente aus einer Hand. Sie werden in hochspezialisierten Werken nach dem neuesten Stand der Technik gefertigt. Durch das flächendeckende Vertriebs- und Servicenetz in Europa und die Präsenz in Amerika und Asien ist Hörmann Ihr starker, internationaler Partner für hochwertige Bauelemente. In einer Qualität ohne Kompromisse.

GARAGENTORE

ANTRIEBE

INDUSTRIETORE

VERLADETECHNIK

TÜREN

ZARGEN

HÖRMANN